

طبع في هولندا.

[www.dell.com](http://www.dell.com) | [support.dell.com](http://support.dell.com)



OKRNR9A01



مشكلات الذاكرة

حل 67

مشكلات الطاقة، حل 66

مشكلات، حل 63

مصباح حالة البطارية 35

مصباح نشاط محرك الأقراص الثابتة 35

مفاتيح التحكم في الوسائط المتعددة 42

مواقع الدعم

حول العالم 86

مؤلف التلفزيون 19

مؤصل DisplayPort مصغر 33

مميزات البرامج 54

و

وسائط استرداد النظام 81

ق

قائمة تدقيق التشخيص 90

قدرات الكمبيوتر 54

ل

لوحة التحكم في الصوت 45

لوحة اللمس

الحركات 40

م

محرك الأقراص الضوئية

الاستخدام 46

مرتجعات للضمان 88

مركز التنقل في نظام التشغيل Windows 42

مزود خدمة الإنترنت

مزود خدمة الإنترنت 23

مشكلات الأجهزة

تشخيص 72

مشكلات البرامج 67

## خ

- خدمة العملاء 85
- خيارات إعادة تثبيت النظام 77

## ش

- شاشة لمس
- الحركات 50
- شبكة سلكية
- كبل الشبكة، توصيل 9
- شحن المنتجات
- للإرجاع أو الإصلاح 88
- شرائح الطاقة، استخدام 8
- شريحة التحكم 35

## ع

- عناوين البريد الإلكتروني
- للحصول على الدعم الفني 86
- عناوين البريد الإلكتروني الخاصة بالدعم 86

## المنتجات

- المعلومات والشراء 87
- الموارد، البحث عن المزيد 92
- المواصفات 94
- النسخ الاحتياطي المحلي DataSafe Local Backup 79
- النسخ الاحتياطي والاسترداد 55
- النقر 50

## ب

- برامج التشغيل والتنزيلات 93
- بطاقة B-CAS 14
- بطاقة SIM 14

## ت

- تدفق الهواء، السماح 7
- تسجيل الدخول إلى FTP، مجهول 86

## ح

- حل المشكلات 63

## D

- 85 DellConnect
- 72 Dell Diagnostics
- 61 Dell Stage

## N

- 56 NVIDIA Optimus Technology

## U

- 29 USB PowerShare

## ا

- أداة استكشاف أخطاء الأجهزة وإصلاحها 72
- أقراص DVD، التشغيل والإنشاء 55
- إعداد Windows
- معالج توافق البرامج 68
- إعداد النظام
- الدخول 42
- سلوك مفتاح التشغيل 42

- اتصال الإنترنت 23
- اتصال الشبكة

إصلاح 65

- اتصال شبكة لاسلكي 65

استعادة النظام 78

استعادة نسخة المصنع الأصلية 82

- استعادة نسخة المصنع الأصلية من Dell 82

الأقراص المضغوطة، التشغيل والإنشاء 55

الإعداد، قبل البدء 7

الاتصال

بالإنترنت 23

الاتصال بشركة Dell 89

- الاتصال بشركة Dell عبر الإنترنت 91

البحث عن المزيد من المعلومات 92

التعليمات

- الحصول على المساعدة والدعم 84

الكاميرا 49

الكمبيوتر، إعداد 7

## الملحق

### معلومات خاصة بـ NOM، أو المقياس الرسمي المكسيكي (للمكسيك فقط)

يتم توفير المعلومات التالية في الجهاز (الأجهزة) المشار إليها في هذا المستند حسب المتطلبات الخاصة بالمقياس الرسمي المكسيكي (NOM):  
المستورد:

Dell México S.A. de C.V.

Paseo de la Reforma 2620 – Flat 11°

Col. Lomas Altas

11950 México, D.F.

رقم الموديل التنظيمي	الجهد الكهربائي	التردد	استهلاك الكهرباء	جهد الإخراج المقدر	كثافة خرج الطاقة
P09E	100-240 فولت تيار متردد	50-60 هرتز	2.30 أمبير/2.50 أمبير	19.5 فولت تيار مستمر	6.70 أمبير/7.70 أمبير

للحصول على تفاصيل، اقرأ معلومات الأمان المرفقة بالكمبيوتر.

للحصول على معلومات إضافية حول أفضل ممارسات الأمان، انظر الصفحة الرئيسية للتوافق التنظيمي على العنوان  
[dell.com/regulatory\\_compliance](http://dell.com/regulatory_compliance)

## بيئة الكمبيوتر

نطاق درجة الحرارة:

أثناء التشغيل

0 إلى 35 درجة مئوية  
(32 إلى 95 درجة فهرنهايت)

أثناء التخزين

-40 إلى 65 درجة مئوية  
(-40 إلى 149 درجة فهرنهايت)

الرطوبة النسبية (الحد الأقصى):

أثناء التشغيل

من 10% إلى 90% (دون تكاثف)

أثناء التخزين

من 5% إلى 95% (دون تكاثف)

أقصى حد للاهتزاز (باستخدام طيف الاهتزاز العشوائي الذي يحاكي بيئة المستخدم):

أثناء التشغيل

توسط جذر تربيعي للتسارع  
(GRMS) يبلغ 0.66

عدم التشغيل

توسط جذر تربيعي للتسارع  
(GRMS) يبلغ 1.30

## بيئة الكمبيوتر

الحد الأقصى للاصطدام (في حالات التشغيل — يُقاس أثناء تشغيل Dell Diagnostics على محرك الأقراص الثابتة وبذبذبة نصف جيبيية زمنها 2 مللي ثانية؛ في حالات عدم التشغيل — يُقاس أثناء وجود محرك الأقراص الثابتة في وضع الارتكاز العمودي وبذبذبة نصف جيبيية زمنها 2 مللي ثانية):

أثناء التشغيل 110 G

عدم التشغيل 160 G

الارتفاع (الحد الأقصى):

أثناء التشغيل

15.2- إلى 3048 م  
(50- إلى 10000 قدم)

أثناء التخزين

15.2- إلى 10668 م  
(من 50- إلى 35000 قدم)

مستوى الأوساخ العالقة

G2 أو أقل كما هي محددة من  
خلال ISA-S71.04-1985

## لوحة اللمس

دقة وضع X/Y (وضع 240 حرف لكل بوصة  
جدول الرسومات)

الحجم:

العرض 100 مم (3.94 بوصة)

الارتفاع 56 مم (2.2 بوصة)

## المكونات المادية

الارتفاع من 32.9 مم إلى 38.5 مم  
(من 1.29 بوصة إلى 1.51 بوصة)

العرض 414.9 مم (16.33 بوصة)

العمق 287.3 مم (11.31 بوصة)

الوزن 3.5 كجم (7.7 رطل)

(مع بطارية 6 خلايا)

## مهايئ التيار المتردد

تيار الإخراج:

130 وات 6.70 أمبير (مستمر)

150 وات 7.70 أمبير (مستمر)

الجهد الكهربائي المقدر 19.5 فولت تيار مستمر للإخراج

درجة حرارة التشغيل 0 إلى 40 درجة مئوية

(32 إلى 104 درجة فهرنهايت)

درجة حرارة التخزين -40 إلى 70 درجة مئوية

(-40 إلى 158 درجة فهرنهايت)

## لوحة المفاتيح

عدد المفاتيح

102 (الولايات المتحدة وكندا)؛

103 (أوروبا)، 105 (البرازيل)؛

106 (اليابان)

QWERTY/AZERTY/Kanji

التصميم



## البطارية

بطارية ليثيوم أيون "الذكية" 9 خلايا:	
الارتفاع	221.07 مم (8.70 بوصة)
العرض	54.35 مم (2.14 بوصة)
العمق	42.53 مم (1.67 بوصة)
الوزن	0.52 كجم (1.14 رطل)

بطارية ليثيوم أيون "الذكية" 6 خلايا:

الارتفاع	209.19 مم (8.24 بوصة)
العرض	54.35 مم (2.14 بوصة)
العمق	20.40 مم (0.80 بوصة)
الوزن	0.34 كجم (0.74 رطل)
الجهد الكهربائي	11.1 فولت (6/-9- خلية)
زمن الشحن (تقريبًا)	4 ساعات (إذا كان الكمبيوتر مطفأ)

## البطارية

زمن التشغيل	تختلف مدة تشغيل البطارية تبعاً لظروف التشغيل
البطارية الخلية المصغرة	CR-2032

## مهايئ التيار المتردد

 **ملاحظة:** استخدم مهايئات التيار المتردد المحددة للاستخدام مع الكمبيوتر. راجع معلومات الأمان الواردة مع الكمبيوتر.

فولتية الإدخال	100-240 فولت تيار متردد
تيار الإدخال (الحد الأقصى)	2.30 أمبير / 2.50 أمبير
تردد الإدخال	50-60 هرتز
طاقة الإخراج	130 وات / 150 وات

شاشة العرض		الفيديو	
الأبعاد:		المدمجة:	
الارتفاع	214.81 مم (8.46 بوصة)	بطاقات الرسومات Intel HD	وحدة التحكم في الفيديو
العرض	381.89 مم (15.04 بوصة)	حتى 1.6 جيجابايت	ذاكرة الفيديو
الخط القطري	439.42 مم (17.30 بوصة)		منفصل:
الحد الأقصى للدقة	1600 x 900 :HD+ 1920 x 1080 :FHD	NVIDIA GeForce GT 550M NVIDIA GeForce GT 555M	وحدة التحكم في الفيديو
معدل التحديث	60 هرتز :HD+ 120 هرتز :FHD	DDR3 سعة 1 جيجابايت (GT 550M) DDR3 سعة 3 جيجابايت (GT 555M)	ذاكرة الفيديو
زاوية التشغيل	0 درجة (مغلقة) حتى 135 درجة		
زاوية العرض الأفقية	40/40 :HD+ 60/60 :FHD	إضاءة خلفية HD+ WLED مقاس 17.3 بوصة، TrueLife	النوع
زاوية العرض الرأسية	(H/L) 15/30 :HD+ (H/L) 50/50 :FHD	مصباح Full HD WLED مقاس 17.3 بوصة، TrueLife 3D	
نسق البكسل	0.2388 مم x 0.2388 مم :HD+ 0.1989 مم x 0.1989 مم :FHD	مصباح Full HD WLED مقاس 17.3 بوصة، TrueLife	
		إضاءة خلفية HD+ WLED متعددة اللمس مقاس 17.3 بوصة، TrueLife (اختيارية)	

الاتصالات		قارئ بطاقة الوسائط	
V.92 56 K مودم USB خارجي	مودم (اختياري)	بطاقة الذاكرة الرقمية الآمنة Secure Digital (SD)	البطاقات المدعومة
Ethernet شبكة محلية	محول الشبكة	Secure Digital Input/ Output (SDIO) (الإدخال/الإخراج الرقمي الآمن)	
10/100/1000 على لوحة النظام		البطاقة الرقمية الآمنة عالية السعة (SDHC)	
WLAN و WWAN (اختياري) و WiMax/Wi-Fi abgn/agn	لاسلكي	البطاقة الرقمية الآمنة الموسعة (SDXC)	
وتقنية Bluetooth اللاسلكية (اختياري) WiDi // (اختياري)		Memory Stick	
بطاقة موالف التلفزيون TV Tuner (اختياري)	تلفزيون	Memory Stick PRO	
		بطاقة الذاكرة MSXC	
		بطاقة الوسائط المتعددة (MMC)	
		بطاقة xD-Picture	
الصوت		الكاميرا	
Realtek ALC665	وحدة التحكم بالصوت	شاشة 2 ميجابكسل فائقة الوضوح	النوع
مكبرات صوت رئيسية 2 x 5 وات + مضخم 12 وات	مكبرات الصوت	مزودة بدعم H.264	
قوائم البرامج ومفاتيح التحكم في الوسائط	عناصر التحكم في مستوى الصوت	720 x 1280	دقة الفيديو

الموصلات		الذاكرة	
محول الشبكة	موصل RJ45 واحد	نوع الذاكرة	1066 MHz/1333 MHz SODIMM DDR3
USB	موصلان ذو 4 سنون متوافقان مع USB 3.0 موصل واحد 4 سنون متوافق مع USB 2.0	ملاحظة: للحصول على إرشادات حول ترقية الذاكرة، انظر دليل الخدمة على الموقع <a href="http://support.dell.com/manuals">support.dell.com/manuals</a>	
Mini-DisplayPort	موصل واحد ذو 20 سنون	الموصلات	
eSATA	موصل eSATA/USB واحد متعدد الوظائف 7 سنون/4 سنون مزود بـ PowerShare	الصوت	موصل واحد لدخل الميكروفون، وموصل لسماعتي الرأس/مكبرات الصوت الاستريو
قارئ بطاقة الوسائط	فتحة واحدة 9 في 1	S/PDIF	موصل سماعة رأس S/PDIF رقمي متعدد الوظائف
موصل هوائي (اختياري)	موصل MCX واحد	بطاقة Mini-Card	فتحة بطاقة Mini-Card كاملة واحدة فتحة بطاقة Mini-Card نصفية واحدة
		HDMI موصل	موصل واحد ذو 19 سنون

## المواصفات

يوفر هذا القسم المعلومات التي قد تحتاج إليها عند إعداد الكمبيوتر أو تحديث برامج التشغيل الخاصة به أو ترقية.

**ملاحظة:** قد تختلف العروض حسب المنطقة. لمزيد من المعلومات فيما يتعلق بتهيئة الكمبيوتر، انظر القسم **Detailed System Information** (المعلومات التفصيلية للنظام) في مركز دعم Dell. لتشغيل Dell Support Center (مركز دعم Dell) انقر فوق **Start** (ابدأ)  ← **All Programs** (كافة البرامج) ← **Dell** ← **Dell Support Center** (مركز دعم Dell) ← **Launch Dell Support Center** (تشغيل مركز دعم Dell).

### الذاكرة

موصل وحدة الذاكرة	موصلان أو أربعة موصلات SODIMM يمكن للمستخدم الوصول إليها
سعات وحدة الذاكرة	1 جيجابايت و 2 جيجابايت و 4 جيجابايت
الحد الأدنى للذاكرة	3 جيجابايت
الحد الأقصى للذاكرة	16 جيجابايت

### موديل الكمبيوتر

Dell XPS L702X

### معلومات الكمبيوتر

مجموعة رقائق النظام	Mobile Intel 6 series express chipset HM67
نوع المعالج	Intel Core i3 Intel Core i5 Intel Core i7

## إذا كنت بحاجة إلى:

### انظر:

وثائق الأمان والوثائق التنظيمية التي ترد مع جهاز الكمبيوتر الخاص بك وانظر أيضًا الصفحة الرئيسية للتوافق التنظيمي على

[dell.com/regulatory\\_compliance](https://dell.com/regulatory_compliance)

البحث عن المعلومات الخاصة بأفضل ممارسات الأمان للكمبيوتر الخاص بك

مراجعة معلومات الضمان والبنود والشروط (الولايات المتحدة فقط) وإرشادات الأمان والمعلومات التنظيمية ومعلومات الهندسة البشرية واتفاقية ترخيص المستخدم

[support.dell.com](https://support.dell.com)

البحث عن برامج التشغيل والتنزيلات والملفات التمهيدية

الوصول إلى الدعم الفني وتعليمات المنتج

التحقق من حالة الطلب الخاص بك للقيام بعمليات شراء جديدة

البحث عن حلول وإجابات للأسئلة الشائعة

البحث عن المعلومات الخاصة بأخر التحديثات الخاصة بالتغييرات

الفنية على الكمبيوتر الخاص بك أو المادة المرجعية الفنية المتقدمة

للفنيين أو المستخدمين ذوي الخبرة

## البحث عن المزيد من المعلومات والموارد

انظر:	إذا كنت بحاجة إلى:
"وسائط استرداد النظام" في صفحة 81	إعادة تثبيت نظام التشغيل الخاص بك
"Dell Diagnostics" في صفحة 72	تشغيل برنامج تشخيص للكمبيوتر
"My Dell Downloads" في صفحة 71	أعد تثبيت برنامج النظام
<b>support.dell.com</b>	لمزيد من المعلومات حول نظام التشغيل Microsoft Windows والميزات الخاصة به
الجانب السفلي للكمبيوتر "Dell Support Center" (مركز دعم Dell) على الصفحة 70	ابحث عن رمز الخدمة/كود الخدمة السريعة — يجب أن تقوم باستخدام رمز الخدمة لتعريف الكمبيوتر الخاص بك على العنوان <b>support.dell.com</b> أو للاتصال بالدعم الفني
دليل الخدمة على الموقع <b>support.dell.com/manuals</b>	ترقية الكمبيوتر الخاص بك باستخدام مكونات جديدة أو إضافية أو محرك قرص ثابت جديد
 <b>ملاحظة:</b> في بعض الدول، قد يؤدي فتح أو استبدال الأجزاء في الكمبيوتر الخاص بك إلى إلغاء الضمان. تحقق من الضمان الخاص بك وسياسات الإرجاع قبل العمل داخل الكمبيوتر.	إعادة تثبيت أو استبدال الجزء القديم أو التالف

## الاتصال بشركة Dell

للعلماء بالولايات المتحدة، اتصل على 800-WWW-DELL (800-999-3355).

 **ملاحظة:** إذا لم يكن لديك اتصالاً نشطاً بالإنترنت، فيمكنك

البحث عن معلومات الاتصال على فاتورة الشراء الخاصة

بك أو إيصال الشحن أو فاتورة الحساب أو بيان منتج Dell.

توفر Dell خيارات خدمة ودعم مختلفة تعتمد على الهاتف. يختلف توافر هذه الخيارات باختلاف الدولة والمنتج وقد لا تتوافر بعض الخدمات في منطقتك.

للاتصال بشركة Dell للوصول لقسم المبيعات أو الدعم الفني أو خدمة العملاء:

1. اذهب إلى [dell.com/ContactDell](http://dell.com/ContactDell).

2. حدد بلدك أو منطقتك.

3. حدد الخدمة أو رابط الدعم الملائم وفقاً لحاجتك.

4. اختر وسيلة الاتصال بشركة Dell التي تناسبك.

انظر وثائق نظام التشغيل الخاص بك لتحديد محتويات ملفات بدء تشغيل الكمبيوتر. إذا كان الكمبيوتر متصلاً بطابعة، فقم بطباعة كل ملف. أو قم بتسجيل محتويات كل ملف قبل الاتصال بـ Dell.

• رسالة خطأ أو كود إشارة صوتية أو كود تشخيصي:

• وصف المشكلة وإجراءات استكشاف الأخطاء وإصلاحها التي قمت بتنفيذها:



تذكر أن تملأ قائمة تدقيق التشخيص التالية. إن أمكن، قم بتشغيل جهاز الكمبيوتر الخاص بك قبل الاتصال بشركة Dell طلباً للمساعدة واتصل من هاتف قريب من الجهاز. قد يُطلب منك كتابة بعض الأوامر على لوحة المفاتيح، ووضع معلومات مفصلة أثناء العمليات، أو محاولة اتخاذ خطوات أخرى لاستكشاف الأخطاء وإصلاحها، والتي لا يمكن إجراؤها إلا على الكمبيوتر ذاته. تأكد من توفر وثائق جهاز الكمبيوتر.

### قائمة تدقيق التشخيص

- الاسم:
- التاريخ:
- العنوان:
- رقم الهاتف:
- Service Tag (شريط الرموز الموجود على الجزء السفلي من الكمبيوتر):
- كود الخدمة السريعة:
- رقم تفويض إرجاع المواد (إذا كان قد زودك به فني الدعم في Dell):
- نظام التشغيل والإصدار:
- الأجهزة:
- بطاقات التمديد:
- هل أنت متصل بشبكة؟ نعم/لا
- الشبكة والإصدار ومحول الشبكة:
- البرامج والإصدارات:

## قبل الاتصال

ملاحظة: قم بتجهيز Express Service Code (كود الخدمة السريعة) عند الاتصال. يساعد الكود نظام هاتف الدعم المؤتمت الخاص بـ Dell على توجيه مكالمتك بشكل أكثر فعالية. قد يُطلب منك أيضاً تقديم رمز الخدمة الخاص بك.

### تحديد مكان رمز الخدمة الخاص بك

من الممكن العثور على رمز الخدمة الخاص بجهاز الكمبيوتر لديك على ملصق بالجزء السفلي من الكمبيوتر.

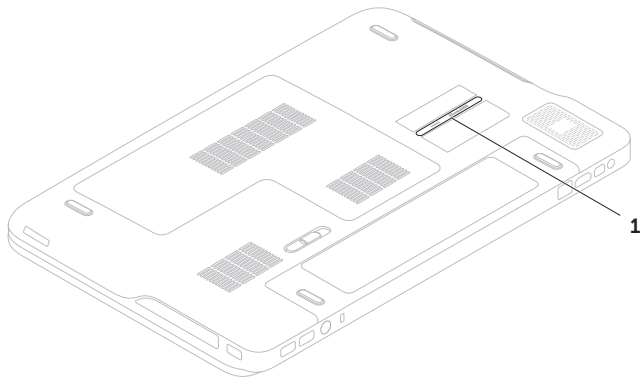

1 Service Tag (رمز الخدمة)

## إرجاع عناصر للإصلاح في فترة الضمان أو للانتمان

قم بتجهيز جميع العناصر الجاري إرجاعها، سواء للإصلاح أو الانتمان، كما يلي:

**ملاحظة:** قبل أن تقوم بإرجاع المنتج إلى Dell، تأكد من إجراء نسخ احتياطي لأي بيانات على محرك (محركات) القرص الثابت، وعلى أي جهاز تخزين آخر في هذا المنتج. قم بإزالة جميع المعلومات السرية ومعلومات الملكية والمعلومات الشخصية، بالإضافة إلى الوسائط القابلة للإزالة مثل الأقراص المضغوطة وبطاقات الوسائط. لا تتحمل Dell المسؤولية عن أي معلومات سرية أو معلومات ملكية أو شخصية، أو بيانات مفقودة أو تالفة، أو وسائط قابلة للإزالة تالفة أو مفقودة قد يتم تضمينها مع المرتجعات.

1. اتصل بـ Dell للحصول على Return Material Authorization Number (رقم توثيق المواد المرتجعة)، وقم بكتابته بوضوح على الصندوق من الخارج. للتعرف على رقم الهاتف الذي يمكنك الاتصال به من منطقتك، انظر "الاتصال بشركة Dell" في صفحة 91.

2. ضع في الصندوق نسخة من الفاتورة وخطاب يوضح سبب الإرجاع.

3. ضع نسخة من قائمة تدقيق التشخيص (انظر "قائمة تدقيق التشخيص" في الصفحة رقم 90)، توضح الاختبارات التي أجريتها وأية رسائل خطأ ظهرت عند استخدام Dell Diagnostics (انظر "Dell Diagnostics" في الصفحة رقم 72).

4. ضع أية ملحقات تخص العنصر (العناصر) الجاري إرجاعه (كبل مهائئ التيار المتردد، والبرامج والموجهات وغيرها) إذا كان الإرجاع للانتمان.

5. قم بتعبئة الجهاز المراد إرجاعه في علبة التغليف الأصلية (أو ما يعادلها).

**ملاحظة:** أنت مسؤول عن تسديد مصاريف الشحن. أنت مسؤول أيضاً عن تأمين أي منتج يتم إرجاعه، كما أنك تتحمل مسؤولية فقدانه أثناء الشحن إلى Dell. لا يتم قبول حزم الدفع عند الاستلام (C.O.D.).

**ملاحظة:** يتم رفض أي من المرتجعات إذا لم تشتمل على أي من المتطلبات السابقة عند استلام Dell ويتم إرجاعها إليك.

## معلومات المنتج

إذا كنت في حاجة إلى معلومات حول المنتجات الإضافية المتاحة من Dell، أو إذا كنت ترغب في إرسال طلب، فقم بزيارة موقع Dell على ويب على العنوان [dell.com](http://dell.com). للتعرف على رقم الهاتف الذي يمكنك الاتصال به من منطقتك أو للتحدث إلى مسؤول المبيعات، انظر "الاتصال بشركة Dell" في صفحة 91.

## خدمة حالة الطلب المؤتمتة

للتحقق من حالة أي منتج من منتجات Dell التي طلبتها، يمكنك زيارة الموقع [support.dell.com](http://support.dell.com)، أو يمكنك الاتصال بخدمة حالة الطلب المؤتمتة. تظهر رسالة مسجلة تُطالبك بالمعلومات اللازمة لتحديد مكان الطلب الخاص بك وتقديم تقرير بشأنه. إذا كان لديك أية مشكلة بشأن طلبك، مثل أجزاء مفقودة أو أجزاء خطأ أو فاتورة غير صحيحة، فاتصل بـ Dell للحصول على مساعدة العملاء. اجعل فاتورتك أو استمارة التغليف في متناول يدك عند الاتصال.

للتعرف على رقم الهاتف الذي يمكنك الاتصال به من منطقتك، انظر "الاتصال بشركة Dell" في صفحة 91.

## الخدمات عبر الإنترنت

يمكنك التعرف على منتجات Dell والخدمات التي تقدمها على مواقع الويب التالية:

dell.com •

dell.com/ap (دول آسيا/المحيط الهادي فقط)

dell.com/jp (اليابان فقط)

euro.dell.com (أوروبا فقط)

dell.com/la (دول أمريكا اللاتينية والبحر الكاريبي)

dell.ca (كندا فقط)

يمكنك الوصول إلى دعم Dell عبر مواقع الويب وعناوين البريد الإلكتروني التالية:

## مواقع الويب الخاصة بدعم Dell

support.dell.com •

support.jp.dell.com (اليابان فقط)

support.euro.dell.com (أوروبا فقط)

supportapj.dell.com (آسيا والمحيط الهادي فقط)

## عناوين البريد الإلكتروني الخاصة بدعم Dell

mobile\_support@us.dell.com •

support@us.dell.com •

la-techsupport@dell.com (دول أمريكا اللاتينية

والكاريبي فقط)

apsupport@dell.com (دول آسيا/المحيط الهادي فقط)

## عناوين البريد الإلكتروني الخاصة بتسويق ومبيعات

Dell

apmarketing@dell.com (دول آسيا/المحيط

الهادي فقط)

sales\_canada@dell.com (كندا فقط)

## بروتوكول نقل الملفات لمجهول (FTP)

ftp.dell.com •

تسجيل الدخول كمستخدم: anonymous (مجهول)، واستخدم عنوان بريدك الإلكتروني ليكون كلمة السر الخاصة بك.

## DellConnect

تعتبر DellConnect أداة وصول بسيطة عبر الإنترنت، تتيح لموظف خدمة ودعم Dell الوصول إلى الكمبيوتر الخاص بك من خلال اتصال واسع النطاق وتشخيص المشكلة التي يواجهها الكمبيوتر لديك وإصلاحها، وذلك كله تحت إشرافك. لمزيد من المعلومات، اذهب إلى [dell.com/DellConnect](http://dell.com/DellConnect).

## الدعم الفني وخدمة العملاء

خدمة الدعم التي تقدمها Dell متوفرة للإجابة عن استفساراتك حول أجهزة Dell<sup>TM</sup>. يستخدم فريق الدعم لدينا برامج تشخيصية تعتمد على الكمبيوتر لتوفير إجابات سريعة ودقيقة. للاتصال بخدمة دعم Dell، انظر "قبل الاتصال" في صفحة 89، ثم قم بالإطلاع على معلومات الاتصال الخاصة بمنطقتك أو انتقل إلى [support.dell.com](http://support.dell.com).

## الحصول على المساعدة

**ملاحظة:** اتصل بدعم Dell من هاتف قريب أو من جهاز كمبيوتر حتى يتمكن فريق الدعم من مساعدتك بأية إجراءات ضرورية.

**ملاحظة:** قد لا يتوفر نظام Express Service Code (كود الخدمة السريعة) من Dell في جميع الدول.

عند مطالبتك من قبل نظام هاتف Dell المؤتمت، قم بإدخال "رمز الخدمة السريعة" لتوجيه المكالمات مباشرة إلى مسؤول الدعم المناسب. إذا لم يكن لديك Express Service Code (كود الخدمة السريعة)، فافتح مجلد **Dell Accessories** (ملحقات Dell)، وانقر نقرًا مزدوجًا فوق الرمز **Express Service Code** (كود الخدمة السريعة)، واتبع التوجيهات.

**ملاحظة:** لا تكون بعض من الخدمات التالية متاحة دائماً في جميع الأماكن خارج نطاق الولايات المتحدة. اتصل بممثل Dell المحلي للحصول على معلومات حول الخدمات المتاحة.

إذا كنت تواجه مشكلة تتعلق بجهاز الكمبيوتر لديك، فيمكنك إكمال الخطوات التالية لتشخيص واستكشاف المشكلة وإصلاحها:

1. انظر "حل المشكلات" في صفحة 63 للإطلاع على المعلومات والإجراءات التي تتعلق بالمشكلة التي يواجهها الكمبيوتر.
2. انظر "Dell Diagnostics" في صفحة 72 للاطلاع على الإجراءات الخاصة بكيفية تشغيل Dell Diagnostics.
3. قم بملء "قائمة تدقيق التشخيص" في صفحة 90.
4. استخدم مجموعة الخدمات الشاملة عبر الإنترنت من Dell المتاحة على موقع دعم Dell على الإنترنت ([support.dell.com](http://support.dell.com)) للحصول على تعليمات عن إجراءات التثبيت واستكشاف الأخطاء وإصلاحها. انظر "الخدمات عبر الإنترنت" في الصفحة رقم 86 للحصول على قائمة أكثر شمولاً لدعم Dell عبر الإنترنت.
5. إذا لم تساعد الخطوات السابقة على حل المشكلة، فانظر "قبل الاتصال" في صفحة 89.

8. ضع علامة في خانة الاختيار لتأكيد رغبتك في متابعة إعادة تهيئة القرص الثابت واستعادة برامج النظام إلى إعدادات المصنع، ثم انقر فوق **Next** (التالي).

تبدأ عملية الاستعادة وقد تستغرق خمس دقائق أو أكثر حتى تكتمل. تظهر رسالة عند استعادة نظام التشغيل والتطبيقات المثبتة في المصنع إلى إعدادات المصنع.

9. انقر **Finish** (إنهاء) لإعادة تشغيل الكمبيوتر.

3. حدد **Repair Your Computer** (إصلاح الكمبيوتر). يظهر إطار **System Recovery Options** (خيارات استرداد النظام).

4. حدد تخطيط لوحة المفاتيح وانقر فوق **Next** (التالي).

5. للوصول إلى خيارات الاسترداد، قم بتسجيل الدخول كمستخدم محلي. للوصول إلى مطالبة الأوامر، اكتب **administrator** (مسؤول) في حقل **User Name** (اسم المستخدم) ثم انقر فوق **OK** (موافق).

6. انقر فوق **Dell Factory Image Restore** (استعادة صورة المصنع من Dell).

تظهر شاشة الترحيب **Dell Factory Image Restore** (استعادة صورة المصنع من Dell).

 **ملاحظة:** وفقًا للتهيئة التي قمت بها، قد تحتاج إلى تحديد

**Dell Factory Tools** (أدوات مصنع Dell)، ثم **Factory Image Restore** (استعادة نسخة المصنع الأصلية من Dell).

7. انقر فوق **Next** (التالي).

تظهر شاشة **Confirm Data Deletion** (تأكيد حذف البيانات).

 **ملاحظة:** إذا لم ترغب في المتابعة باستخدام **Factory Image Restore** (استعادة النسخ الأصلية للبيانات)، فانقر فوق **Cancel** (إلغاء الأمر).



استخدم Dell Factory Image Restore (استعادة نسخة المصنع الأصلية من Dell) فقط كأخر وسيلة لاستعادة نظام التشغيل. يعمل هذا الخيار على استعادة محرك الأقراص الثابتة إلى حالة التشغيل التي كان عليها عند قيامك بشراء الكمبيوتر. يتم حذف أية برامج أو ملفات تمت إضافتها بعد استلام الكمبيوتر — بما في ذلك ملفات البيانات — بشكل دائم من على محرك الأقراص الثابتة. تتضمن ملفات البيانات المستندات وجدول البيانات ورسائل البريد الإلكتروني والصور الرقمية وملفات الموسيقى وغير ذلك. إذا أمكن، قم بعمل نسخة احتياطية من جميع البيانات قبل استخدام Dell Factory Image Restore (استعادة نسخة المصنع الأصلية من Dell).

## بدء استعادة نسخة المصنع الأصلية من Dell

1. قم بتشغيل الكمبيوتر.
  2. عند ظهور شعار DELL، اضغط على <F8> عدة مرات للوصول إلى النافذة **Advanced Boot Options** (خيارات التمهيد المتقدمة).
- ملاحظة:** إذا أطلت الانتظار حتى يظهر شعار نظام التشغيل، فتابع الانتظار حتى ترى سطح مكتب Microsoft Windows، ثم أوقف تشغيل الكمبيوتر وحاول من جديد.

## استعادة نسخة المصنع الأصلية من Dell

**تنبيه:** يؤدي استخدام Dell Factory Image Restore (استعادة نسخة المصنع الأصلية من Dell) لاستعادة نظام التشغيل إلى حذف جميع البيانات الموجودة على محرك الأقراص الثابتة بشكل دائم وإزالة أية برامج أو برامج تشغيل تم تثبيتها بعد استلام الكمبيوتر. قم بإجراء نسخ احتياطي للبيانات قبل استخدام هذا الخيار، إن أمكن. لا تستخدم Dell Factory Image Restore (استعادة النسخ الأصلية للبيانات من Dell) إلا إذا لم يود System Restore (استعادة النظام) إلى حل مشكلة نظام التشغيل.

**ملاحظة:** قد لا تكون ميزة Dell Factory Image Restore (استعادة نسخة المصنع الأصلية من Dell) متاحة في بعض الدول أو على بعض أجهزة الكمبيوتر.

**ملاحظة:** في حالة عدم توفر Dell Factory Image Restore (استعادة نسخة المصنع الأصلية من Dell) على جهاز الكمبيوتر لديك، استخدام أداة النسخ الاحتياطي المحلي Dell DataSafe Local Backup (انظر "النسخ الاحتياطي المحلي Dell DataSafe" في صفحة 79) لاستعادة نظام التشغيل الخاص بك.

## وسائط استرداد النظام

△ تنبيه: بالرغم من أن وسائط استرداد النظام مصممة للحفاظ على ملفات البيانات على الكمبيوتر لديك، إلا أنه يوصى بإجراء نسخ احتياطي لملفات البيانات الخاصة بك قبل استخدام وسائط استرداد النظام.

يمكنك استخدام وسائط استرداد النظام التي تم إنشاؤها باستخدام أداة Dell DataSafe Local Backup لاستعادة محرك الأقراص الثابتة إلى حالة التشغيل التي كان عليها عند شرائك للكمبيوتر، مع الاحتفاظ بملفات البيانات الموجودة على الكمبيوتر. استخدم وسائط استرداد النظام في الحالات التالية:

- وجود خلل بالنظام يحول دون استخدام خيارات الاسترداد المثبتة على الكمبيوتر لديك.
- فشل محرك الأقراص الثابتة الذي يمنع استرداد البيانات.

لاستعادة نظام التشغيل ونسخة المصنع الأصلية من برنامج Dell على الكمبيوتر باستخدام وسائط استرداد النظام:

1. أدخل قرص استرداد النظام أو مفتاح USB، وأعد تشغيل الكمبيوتر.
2. عند ظهور شعار DELL اضغط على المفتاح <F12> على الفور.
3. **ملاحظة:** إذا أطلت الانتظار حتى يظهر شعار نظام التشغيل، فتابع الانتظار حتى ترى سطح مكتب Microsoft Windows، ثم أوقف تشغيل الكمبيوتر وحاول من جديد.
3. حدد جهاز التمهيد المناسب من القائمة، واضغط على <Enter> (إدخال).
4. اتبع الإرشادات الموضحة على الشاشة.

## الترقية إلى النسخ الاحتياطي المحلي الاحترافي

### Dell DataSafe Local Backup Professional

 **ملاحظة:** يمكن تثبيت النسخ الاحتياطي المحلي الاحترافي Dell DataSafe Local Backup Professional

على الكمبيوتر لديك، إذا طلبته عند الشراء.

يوفر لك النسخ الاحتياطي المحلي الاحترافي Dell DataSafe Local Backup Professional ميزات إضافية تتيح لك القيام بما يلي:

- النسخ الاحتياطي للكمبيوتر لديك واستعادته بناءً على أنواع الملفات
- إجراء نسخ احتياطي للملفات إلى جهاز تخزين محلي
- جدولة زمنية لعمليات النسخ الاحتياطي التلقائية

للترقية إلى النسخ الاحتياطي المحلي Dell DataSafe Local Backup Professional:

1. انقر نقرًا مزدوجًا فوق رمز Dell DataSafe Local Backup  الموجود في منطقة الإعلام على سطح المكتب لديك.

2. انقر فوق **UPGRADE NOW!** (ترقية الآن!)

3. اتبع الإرشادات الموضحة على الشاشة.

3. قم بتشغيل الكمبيوتر الخاص بك.

4. عند ظهور شعار DELL، اضغط على <F8> عدة مرات للوصول إلى النافذة **Advanced Boot Options** (خيارات التمهيد المتقدمة).

 **ملاحظة:** إذا أطلت الانتظار حتى يظهر شعار نظام التشغيل، فتابع الانتظار حتى ترى سطح مكتب Microsoft Windows، ثم أوقف تشغيل الكمبيوتر وحاول من جديد.

5. حدد **Repair Your Computer** (إصلاح الكمبيوتر).

6. حدد **Dell DataSafe Restore and Emergency Backup System Recovery Options** (الاستعادة والنسخ الاحتياطي عند الطوارئ لـ Dell DataSafe System Recovery) من قائمة **Options** (خيارات استرداد النظام)، واتبع الإرشادات التي تظهر على الشاشة.

 **ملاحظة:** قد تستغرق عملية الاستعادة حوالي ساعة أو يزيد حسب حجم البيانات المراد استعادتها.

 **ملاحظة:** لمزيد من المعلومات، انظر مقالة قاعدة المعارف رقم 353560 على الموقع [support.dell.com](http://support.dell.com).

يمكنك استخدام النسخ الاحتياطي المحلي Dell DataSafe Local Backup لاستعادة محرك الأقراص الثابتة الخاص بك إلى حالة التشغيل التي كان عليها عند شرائك للكمبيوتر، مع الاحتفاظ بملفات البيانات.

يتيح لك النسخ الاحتياطي المحلي Dell DataSafe Local Backup إمكانية القيام بما يلي:

- إجراء نسخ احتياطي للكمبيوتر واستعادته إلى حالة التشغيل الأولى
- قم بإنشاء وسائط استرداد النظام (انظر "إنشاء وسائط استرداد النظام" (موصى به) في الصفحة رقم 12)

## النسخ الاحتياطي الأساسي المحلي Dell DataSafe Local Backup Basic

لاستعادة نظام التشغيل والبرامج المثبتة من خلال المصنع بمعرفة Dell مع المحافظة على ملفات البيانات:

1. أوقف تشغيل الكمبيوتر.
2. افصل جميع الأجهزة (محرك أقراص USB، الطابعة، وهكذا) المتصلة بالكمبيوتر، وقم بإزالة أي أجهزة داخلية تمت إضافتها مؤخرًا.

 **ملاحظة:** لا تقم بفصل مهايئ التيار المتردد.

## النسخ الاحتياطي المحلي Dell DataSafe Local Backup

تنبیه: يؤدي استخدام أداة النسخ الاحتياطي المحلي Dell DataSafe Local Backup إلى إزالة أي برامج أو برامج تشغيل تم تثبيتها بعد استلامك للكمبيوتر. قم بإنشاء وسائط النسخ الاحتياطي للتطبيقات التي تحتاج إلى تثبيتها على جهاز الكمبيوتر لديك قبل استخدام أداة النسخ الاحتياطي المحلي Dell DataSafe Local Backup. استخدم النسخ الاحتياطي المحلي Dell DataSafe Local Backup فقط إذا لم تحل System Restore (استعادة النظام) مشكلة نظام التشغيل الخاص بك.

تنبیه: بالرغم من أن أداة النسخ الاحتياطي المحلي Dell DataSafe Local Backup مصممة للحفاظ على ملفات البيانات الموجودة على الكمبيوتر، إلا أنه من المستحسن أن تقوم بإجراء نسخ احتياطي لملفات البيانات قبل استخدام هذه الأداة.

 **ملاحظة:** في حالة عدم توفر أداة النسخ الاحتياطي المحلي Dell DataSafe Local Backup على جهاز الكمبيوتر لديك، استخدم Dell Factory Image Restore (استعادة نسخة المصنع الأصلية من Dell) (انظر "استعادة نسخة المصنع الأصلية من Dell" في صفحة 82) لاستعادة نظام التشغيل الخاص بك.

## استعادة النظام

توفر أنظمة تشغيل Microsoft Windows خيار System Restore (استعادة النظام) الذي يسمح لك بإعادة جهاز الكمبيوتر إلى حالة تشغيل سابقة (دون التأثير على ملفات البيانات)، وذلك إذا أدت التغييرات التي تمت على الأجهزة أو البرامج أو إعدادات النظام الأخرى إلى ترك الكمبيوتر في حالة تشغيل غير مرغوب فيها. وسيكون من الممكن عكس جميع التغييرات التي سيقوم خيار System Restore (استعادة النظام) بتطبيقها على الكمبيوتر. تنبيه: قم بعمل نسخ احتياطية من ملفات البيانات الخاصة بك بشكل منتظم. لا يراقب خيار System Restore (استعادة النظام) ملفات البيانات الخاصة بك ولا يستردها.

### بدء تشغيل System Restore (استعادة النظام)

1. انقر فوق **Start** (ابدأ) .
2. اكتب في مربع البحث System Restore، واضغط على <Enter>.

#### ملاحظة: قد يظهر إطار User Account Control

(التحكم بحساب المستخدم). إذا كنت أحد المسؤولين على الكمبيوتر، فانقر فوق **Continue** (متابعة)؛ وإلا فقم بالاتصال بالمسؤول الخاص بك لمتابعة الإجراء المطلوب.

3. انقر فوق **Next** (التالي)، واتبع الإرشادات التي تظهر على الشاشة.

إذا لم تحل أداة استعادة النظام System Restore المشكلة، فيمكنك التراجع عن آخر عملية استعادة للنظام.

### التناظر عن آخر استعادة للنظام

 **ملاحظة:** قبل التراجع عن آخر استعادة للنظام، احفظ أية ملفات مفتوحة، ثم أغلقها وقم بإنهاء أي برامج مفتوحة. لا تتم بتبديل أو فتح أو حذف أي ملفات أو برامج حتى يتم الانتهاء من استعادة النظام.

1. انقر فوق **Start** (ابدأ) .
2. اكتب في مربع البحث System Restore، واضغط على <Enter>.
3. انقر فوق **Undo my last restoration** (التراجع عن آخر استعادة)، ثم انقر فوق **Next** (التالي).

## استعادة نظام التشغيل

يمكنك استعادة نظام التشغيل على جهاز الكمبيوتر لديك باستخدام أي من الخيارات التالية:

△ تنبيه: يؤدي استخدام **Dell Factory Image Restore** (استعادة نسخة المصنع الأصلية من Dell) أو قرص **Operating System** (نظام التشغيل) لاستعادة نظام التشغيل إلى حذف جميع ملفات البيانات الموجودة على الكمبيوتر لديك بشكل دائم. قم بإجراء نسخ احتياطي لملفات البيانات الخاصة بك قبل استخدام هذه الخيارات، إن أمكن.

الخيار	الاستخدام
استعادة النظام	كأول حل
النسخ الاحتياطي المحلي Dell DataSafe Local Backup	عندما لا يحل System Restore (استعادة النظام) المشكلة
وسائط استرداد النظام	عندما يمنع عطل نظام التشغيل استخدام System Restore (استعادة النظام) و DataSafe Local Backup (النسخ الاحتياطي المحلي لـ DataSafe) عند تثبيت نسخة المصنع الأصلية من برنامج Dell على محرك قرص ثابت تم تركيبه حديثاً
استعادة نسخة المصنع الأصلية من Dell	لاستعادة الكمبيوتر لديك إلى حالة التشغيل التي كان عليها عند استلامك له
قرص نظام التشغيل	لإعادة تثبيت نظام التشغيل فقط على الكمبيوتر لديك
ملاحظة: قرص Operating System (نظام التشغيل) قد لا يرد مع جهاز الكمبيوتر الخاص بك.	

8. إذا واجهت مشكلة أثناء إجراء أحد الاختبارات، ستظهر رسالة تحمل رمز خطأ ووصف المشكلة على الشاشة. دُون رمز الخطأ ووصف المشكلة، واتصل بشركة Dell (انظر "الاتصال بشركة Dell" في الصفحة رقم 91) للحصول على المساعدة.
-  **ملاحظة:** ستجد رمز الخدمة الخاص بالكمبيوتر أعلى شاشة كل اختبار. يساعدك رمز الخدمة في تعريف الكمبيوتر الخاص بك عند الاتصال بشركة Dell.
9. عند انتهاء الاختبارات، أغلق شاشة الاختبار للعودة إلى النافذة **Choose An Option** (اختيار أحد الخيارات).
10. لإنهاء Dell Diagnostics وإعادة تشغيل الكمبيوتر، انقر فوق **Exit** (إنهاء).
11. قم بإزالة قرص *Drivers and Utilities* (برامج التشغيل والأدوات المساعدة).

3. عند ظهور قائمة جهاز التمهيد، قم بتمييز CD/DVD/CD-RW واضغط على <Enter>.
4. حدد خيار **Boot from CD-ROM** (التمهيد من القرص المضغوط) من القائمة التي تظهر ثم اضغط على <Enter>.
5. اكتب 1 لبدء تشغيل قائمة CD (القرص المضغوط) واضغط على <Enter> للمتابعة.
6. اختر **Run the 32 Bit Dell Diagnostics** (تشغيل تشخيصات Dell إصدار 32 بت) من القائمة المرقمة. إذا ظهر في القائمة إصدارات متعددة، حدد الإصدار الذي يتناسب مع الكمبيوتر الخاص بك.
7. حدد الاختبار الذي ترغب في إجراءه.

## بدء تشغيل Dell Diagnostics من قرص Drivers and Utilities (برامج التشغيل والأدوات المساعدة)

- ملاحظة: قرص *Drivers and Utilities* (برامج التشغيل والأدوات المساعدة) قد لا يرد مع جهاز الكمبيوتر الخاص بك.
1. أدخل قرص *Drivers and Utilities* (برامج التشغيل والأدوات المساعدة).
  2. قم بإيقاف تشغيل الكمبيوتر، ثم إعادة تشغيله.
- عند ظهور الشعار DELL، اضغط المفتاح <F12> على الفور.
- ملاحظة: إذا أطلت الانتظار حتى يظهر شعار نظام التشغيل، فتابع الانتظار حتى ترى سطح مكتب Microsoft Windows، ثم أوقف تشغيل الكمبيوتر وحاول من جديد.
- ملاحظة: تُغيّر الخطوات التالية تتابع التمهيد لمرة واحدة فقط في المرة التالية التي تقوم فيها بتشغيل الكمبيوتر، يتم تمهيد طيقاً للأجهزة المحددة في برنامج إعداد النظام.



5. إذا واجهت مشكلة أثناء إجراء أحد الاختبارات، ستظهر رسالة تحمل رمز خطأ ووصف المشكلة على الشاشة. دوّن رمز الخطأ ووصف المشكلة، واتصل بشركة Dell (انظر "الاتصال بشركة Dell" في الصفحة رقم 91) للحصول على المساعدة.
-  **ملاحظة:** ستجد رمز الخدمة الخاص بالكمبيوتر أعلى شاشة كل اختبار. يساعدك رمز الخدمة في تعريف الكمبيوتر الخاص بك عند الاتصال بشركة Dell.
6. عند انتهاء الاختبارات، ألق شاشة الاختبار للعودة إلى النافذة **Choose An Option** (اختيار أحد الخيارات).
7. لإنهاء Dell Diagnostics وإعادة تشغيل الكمبيوتر، انقر فوق **Exit** (إنهاء).

c. إذا كنت تعاني من مشكلات في الذاكرة، فاضغط على <y>، وإلا فاضغط على <n>. تظهر الرسالة التالية:  
 "Booting Dell Diagnostic Utility Partition. Press any key to continue."  
 ("اضغط على أي مفتاح للمتابعة.")

d. اضغط على أي مفتاح للانتقال إلى إطار **Choose An Option** (اختر أحد الخيارات).

في حالة عدم تشغيل تقييم النظام قبل التمهيد PSA:

اضغط على أي مفتاح لبدء تشغيل Dell Diagnostics من قسم الأداة المساعدة للتشخيص الموجود على محرك الأقراص الثابتة لديك، وانتقل إلى الإطار **Choose An Option** (اختيار أحد الخيارات).

4. حدد الاختبار الذي ترغب في إجراءه.

**ملاحظة:** إذا شاهدت رسالة تبين عدم العثور على قسم الأداة المساعدة للتشخيص، فقم بتشغيل Dell Diagnostics من قرص *Drivers and Utilities* (برامج التشغيل والأدوات المساعدة).

في حالة تشغيل تقييم النظام قبل التمهيد *PSA*:

**a.** يبدأ *PSA* تشغيل الاختبارات.

**b.** إذا اكتمل *PSA* بنجاح، فسيتم عرض الرسالة التالية:

"No problems have been found with this system so far. Do you want to run the remaining memory tests? This will take about 30 minutes or more. Do you want to continue? (Recommended)."  
("لم يتم العثور على أي مشكلة بهذا النظام حتى الآن. هل تريد إجراء بقية اختبارات الذاكرة؟ سيستغرق هذا حوالي 30 دقيقة أو أكثر. هل تريد المتابعة؟ "يوصى به".")

## بدء تشغيل Dell Diagnostics من محرك الأقراص الثابتة

يوجد Dell Diagnostics في قسم مخفي خاص بأداة التشخيص المساعدة على محرك الأقراص الثابتة لديك.

**ملاحظة:** إذا لم يتمكن الكمبيوتر من عرض صورة الشاشة، فاتصل بشركة Dell (انظر "الاتصال بشركة Dell" في الصفحة رقم 91) للحصول على المساعدة.

**1.** تأكد من أن الكمبيوتر متصل بمأخذ تيار كهربائي يعمل بكفاءة.

**2.** قم بتشغيل (أو إعادة تشغيل) الكمبيوتر الخاص بك.

**3.** عند ظهور شعار DELL اضغط المفتاح <F12> على الفور.

حدد **Diagnostics** (تشخيصات) من قائمة التمهيد واضغط

على <Enter>. سيعمل هذا على تشغيل **Pre-Boot**

**System Assessment (PSA)** (تقييم النظام قبل

التمهيد) في الكمبيوتر لديك.

**ملاحظة:** إذا أطلت الانتظار حتى يظهر شعار نظام التشغيل،

فتابع الانتظار حتى ترى سطح مكتب **Microsoft**

**Windows**، ثم أوقف تشغيل الكمبيوتر وحاول من جديد.

## أداة استكشاف أخطاء الأجهزة وإصلاحها

إذا لم يتم اكتشاف أحد الأجهزة أثناء إعداد نظام التشغيل أو إذا تم اكتشافه لكن تمت تهيئته بشكل غير صحيح، فيمكنك استخدام **Hardware Troubleshooter** (أداة استكشاف أخطاء الأجهزة وإصلاحها) لحل عدم التوافق.

لبدء تشغيل استكشاف أخطاء الأجهزة وإصلاحها:

1. انقر فوق **Start** (ابدأ)  ← **Help and Support** (التعليمات والدعم).
2. اكتب **hardware troubleshooter** في حقل البحث واضغط على **<Enter>** (إدخال) لبدء البحث.
3. في نتائج البحث، حدد الخيار الذي يقدم أفضل وصفاً للمشكلة واتبع باقي خطوات استكشاف الأخطاء وإصلاحها.

## Dell Diagnostics

إذا واجهت مشكلة في الكمبيوتر الخاص بك، فقم بإجراء الفحوصات الموضحة في "مشكلات البرامج وعدم الاستجابة للأوامر" في الصفحة رقم 67 وقم بتشغيل **Dell Diagnostics** قبل الاتصال بشركة **Dell** للحصول على المساعدة الفنية.

 **ملاحظة:** يعمل **Dell Diagnostics** على أجهزة كمبيوتر **Dell** فقط.

 **ملاحظة:** قرص **Drivers and Utilities** (برامج التشغيل والأدوات المساعدة) قد لا يرد مع جهاز الكمبيوتر الخاص بك.

تأكد أن الجهاز الموجود لديك والذي تريد اختباره يتم عرضه في برنامج إعداد النظام، وأنه نشط. اضغط على **<F2>** أثناء **POST** (الاختبار الذاتي عند بدء التشغيل) للدخول إلى الأداة المساعدة لـ **System Setup** (إعداد النظام) (BIOS).

ابدأ تشغيل **Dell Diagnostics** من محرك الأقراص الثابتة، أو من قرص **Drivers and Utilities** (برامج التشغيل والأدوات المساعدة).

## My Dell Downloads

 **ملاحظة:** قد لا يتوفر My Dell Downloads في جميع المناطق.

بعض البرامج المثبتة مسبقاً على جهاز كمبيوتر Dell الجديد الخاص بك لا تشمل قرص مضغوط أو قرص DVD للنسخ الاحتياطي. ويتوفر هذا البرنامج على موقع My Dell Downloads. يمكنك من موقع الويب هذا تنزيل البرامج المتاحة لإعادة التثبيت أو إنشاء وسائط نسخ احتياطي خاصة بك.

للتسجيل واستخدام My Dell Downloads:

1. اذهب إلى [DownloadStore.dell.com/media](http://DownloadStore.dell.com/media).
2. اتبع التعليمات التي تظهر على الشاشة لتسجيل البرنامج وتنزيله.
3. أعد تثبيت وسائط النسخ الاحتياطي أو إنشائها والخاصة بالبرنامج للاستخدام في المستقبل.

**المعلومات التفصيلية للنظام** — يعرض المعلومات التفصيلية حول الأجهزة، وعمليات التهيئة الخاصة بنظام التشغيل، والوصول إلى النسخ الخاصة بعقود الخدمة، ومعلومات الضمان، وخيارات تجديد الضمان.

**الحصول على مساعدة** — عرض خيارات "الدعم الفني لـ Dell"، ودعم العملاء، والجولات التعريفية والتدريب، والأدوات المباشرة، ودليل المالك، ومعلومات الضمان، والأسئلة المتداولة، وهكذا.

**النسخ الاحتياطي والاستعادة** — إنشاء وسائط الاسترداد، وتشغيل أداة الاسترداد، وعمل نسخة احتياطية من الملف بطريقة فورية.

**عروض تحسين مستوى أداء النظام** — استعد من حلول البرامج والأجهزة التي تساعد على تحسين مستوى أداء النظام.

لمزيد من المعلومات حول **Dell Support Center** (مركز دعم Dell) ولتنزيل أدوات الدعم المتاحة وتثبيتها، اذهب إلى [DellSupportCenter.com](http://DellSupportCenter.com).

# استخدام أدوات الدعم

## مركز دعم Dell

كل ما تحتاج إليه من دعم — موقع واحد مناسب.

يوفر مركز دعم Dell تنبيهات من خلال النظام، وعروض لتحسين مستوى الأداء، ومعلومات حول النظام، وارتباطات بالأدوات والخدمات التشخيصية الأخرى الخاصة بـDell.

لتشغيل التطبيق، انقر فوق **Start** (ابدأ) ← **All Programs** (كافة البرامج) ← **Dell** ← **Dell Support Center** (مركز دعم Dell) ← **Launch Dell Support Center** (تشغيل مركز دعم Dell).

تعرض الصفحة الرئيسية لـ **مركز دعم Dell** رقم موديل الكمبيوتر، ورمز الخدمة، ورمز الخدمة السريعة، وحالة الضمان، وتنبيهات حول تحسين مستوى أداء الكمبيوتر.

كما توفر الصفحة الرئيسية أيضًا ارتباطات للوصول إلى:

**PC Checkup (فحص الكمبيوتر)** — قم بتشغيل تشخيصات الأجهزة، وانظر أي من البرامج التي تشغيل المساحة الأكبر من الذاكرة على محرك الأقراص الثابتة، وتتبع التغييرات التي تجرى في الكمبيوتر كل يوم.

### PC Checkup Utilities

- **Drive Space Manager** — يتولى إدارة محرك الأقراص الثابتة لديك باستخدام التمثيل المرئي للمساحة المستغلة حسب كل نوع من الملفات.
- **سجل الأداء والتهيئة** — يراقب أحداث النظام، ويتغير بمرور الوقت. تعرض هذه الأداة المساعدة جميع عمليات المسح الخاصة بالأجهزة، وتغييرات النظام، والأحداث المهمة، ونقاط الاستعادة في يوم حدوثها.

- انظر وثائق البرنامج أو اتصل بالجهة المصنعة للبرنامج، للحصول على المعلومات الخاصة باستكشاف الأخطاء وإصلاحها:
  - تأكد من توافق البرنامج مع نظام التشغيل المثبت على الكمبيوتر.
  - تأكد من إيفاء الكمبيوتر الخاص بك بالحد الأدنى من متطلبات الأجهزة اللازمة لتشغيل البرنامج. راجع وثائق البرنامج للحصول على المعلومات.
  - تأكد من أن تثبيت البرنامج وتهيئته بشكل صحيح.
  - تحقق من عدم تعارض برامج تشغيل الأجهزة مع البرنامج.
  - إذا لزم الأمر، قم بإلغاء تثبيت البرنامج ثم إعادة تهيئته مرة أخرى.
  - قم بكتابة أي رسالة خطأ تم عرضها للمساعدة في استكشاف الأخطاء وإصلاحها عند الاتصال بشركة Dell.

إذا توقف الكمبيوتر عن الاستجابة أو ظهرت شاشة زرقاء ثابتة —

تنبيه: قد تفقد البيانات إذا لم تتمكن من إيقاف تشغيل نظام التشغيل. 

إذا لم تتمكن من الحصول على استجابة بالضغط على مفتاح في لوحة المفاتيح أو تحريك الماوس، فاضغط على زر التشغيل من 8 إلى 10 ثوان على الأقل حتى يتوقف تشغيل الكمبيوتر، ثم أعد تشغيله.

إذا واجهت مشكلات مع برامج أخرى —

- قم بإجراء نسخ احتياطي لملفاتك على الفور.
- استخدم برنامجًا لمكافحة الفيروسات لفحص محرك الأقراص الثابتة أو الأقراص المضغوطة.
- قم بحفظ وإغلاق أية ملفات أو برامج مفتوحة وإيقاف تشغيل الكمبيوتر من قائمة **Start** (ابدأ) .

في حالة وجود برنامج مصمم لنظام تشغيل Microsoft

Windows سابق —

قم بتشغيل Program Compatibility Wizard (معالج توافق البرامج). يقوم Program Compatibility Wizard (معالج توافق البرامج) بتكوين أحد البرامج حتى يعمل في بيئة مماثلة لبيئات إصدار سابق من أنظمة تشغيل Microsoft Windows. لتشغيل Program Compatibility Wizard (معالج توافق البرامج):

1. انقر فوق **Start** (ابدأ)  ← **Control Panel** (لوحة التحكم) ← **Programs** (برامج) ← **Run programs made for previous versions of Windows** (تشغيل برامج مصممة لإصدارات سابقة من Windows).
2. في شاشة الترحيب، انقر فوق **Next** (التالي).
3. اتبع الإرشادات الموضحة على الشاشة.

## مشكلات البرامج وعدم الاستجابة للأوامر

إذا تعذر بدء تشغيل الكمبيوتر — تأكد من إحكام توصيل كبل مهايئ التيار المتردد بالكمبيوتر وبمأخذ التيار الكهربائي.

إذا توقف أحد البرامج عن الاستجابة —

إنهاء البرنامج:

1. اضغط على <Ctrl><Shift><Esc> معًا في نفس الوقت.
2. انقر فوق **Applications** (تطبيقات).
3. حدد البرنامج الذي لم يعد يستجيب.
4. انقر فوق **End Task** (إنهاء المهمة).

إذا تعطل أحد البرامج بشكل متكرر — فراجع وثائق البرنامج. إذا لزم الأمر، قم بإلغاء تثبيت البرنامج ثم إعادة تثبيته مرة أخرى.

 **ملاحظة:** عادةً ما يشتمل البرنامج على إرشادات للتثبيت في الوثائق أو على القرص المضغوط الخاص بالبرنامج.

## مشكلات الذاكرة

إذا تلقيت رسالة تشير إلى وجود مساحة غير كافية بالذاكرة —

- قم بحفظ وإغلاق أية ملفات مفتوحة وإنهاء أي برامج مفتوحة لا تستخدمها، وذلك لترى هل عالج هذا الإجراء المشكلة أم لا.
  - انظر وثائق البرامج لمعرفة الحد الأدنى من متطلبات الذاكرة. إذا لزم الأمر، قم بتكوين ذاكرة إضافية (انظر دليل الخدمة على الموقع [support.dell.com/manuals](http://support.dell.com/manuals)).
  - أعد تثبيت وحدة (وحدات) الذاكرة في الموصل (الموصلات) (انظر *Service Manual* (دليل الخدمة) على [support.dell.com/manuals](http://support.dell.com/manuals)).
  - إذا استمرت المشكلة، فاتصل بشركة Dell (انظر "الاتصال بشركة Dell" في صفحة 91).
- إذا واجهت أية مشكلات أخرى بالذاكرة —
- قم بتشغيل Dell Diagnostics (انظر "Dell Diagnostics" في الصفحة رقم 72).
  - إذا استمرت المشكلة، فاتصل بشركة Dell (انظر "الاتصال بشركة Dell" في صفحة 91).



## مشكلات الطاقة

إذا كان مصباح مؤشر الطاقة مطفأً — قد يكون الكمبيوتر متوقف عن التشغيل أو في وضع الإسبات، أو لا يستقبل الطاقة.

• اضغط على زر التشغيل. يستأنف الكمبيوتر التشغيل بطريقة طبيعية في حالة إيقاف تشغيله، أو إذا كان في وضع الإسبات.  
• أعد تثبيت كبل مهائى التيار المتردد بكل من موصل الطاقة الموجود في الكمبيوتر ومأخذ التيار الكهربائي.

• إذا كان مهائى التيار المتردد متصلًا بشريحة طاقة، فتأكد من توصيل شريحة الطاقة بمأخذ تيار كهربائي ومن تشغيلها. وتجنب أيضًا استخدام أجهزة حماية الطاقة وشرائح الطاقة وكبلات تمديد الطاقة للتحقق من تشغيل الكمبيوتر بشكل صحيح.

• تأكد من عمل مأخذ التيار الكهربائي وذلك باختباره بجهاز آخر، كمصباح مثلاً.

• قم بفحص توصيلات كبل مهائى التيار المتردد. إذا كان مهائى التيار المتردد مزود بمصباح، فتأكد من أنه مضاء.

إذا أضاء مصباح التشغيل بضوء أبيض ثابت والكمبيوتر لا يستجيب — فقد تكون شاشة العرض لا تستجيب.

• اضغط على زر التشغيل حتى يتم إيقاف تشغيل الكمبيوتر، ثم أعد تشغيله مرة أخرى.

• إذا استمرت المشكلة، فاتصل بشركة Dell (انظر "الاتصال بشركة Dell" في صفحة 91).

في حالة وميض مصباح مؤشر التشغيل باللون الأبيض — يكون الكمبيوتر في وضع الاستعداد أو يمكن أن تكون الشاشة لا تستجيب.

• اضغط على أي مفتاح في لوحة المفاتيح، أو قم بتحريك الماوس المتصل، أو أحد الأصابع على لوحة اللمس، أو اضغط على زر التشغيل لاستئناف التشغيل العادي.

• إذا لم تستجب الشاشة، اضغط على زر التشغيل حتى يتوقف تشغيل الكمبيوتر، ثم أعد تشغيله مرة أخرى.

• إذا استمرت المشكلة، فاتصل بشركة Dell (انظر "الاتصال بشركة Dell" في صفحة 91).

إذا واجهت تناحلاً يعيق الاستقبال في الكمبيوتر الخاص بك — تتسبب إشارة غير مرغوبة في إنشاء تناحل من خلال مقاطعة أو حجب الإشارات الأخرى. تتمثل بعض الأسباب المحتملة للتداخل في:

- كبلات تمديد الطاقة ولوحة المفاتيح والماوس.
- اتصال العديد من الأجهزة بشريحة طاقة واحدة.
- اتصال العديد من شرائح الطاقة بنفس المأخذ الكهربائي.

## الاتصالات السلوكية

في حالة فقد اتصال الشبكة السلوكي — كبل الشبكة غير ثابت أو تالف.

- تحقق من كبل الشبكة للتأكد من أنه متصل وغير تالف.

## مشكلات الشبكة

### الاتصالات اللاسلكية

في حالة فقد الاتصال اللاسلكي بالشبكة — جهاز التوجيه اللاسلكي غير متصل بالإنترنت أو إنه قد تم تعطيل الاتصال اللاسلكي على الكمبيوتر.

- تحقق من جهاز التوجيه اللاسلكي للتأكد من أنه قيد التشغيل ومن أنه متصل بمصدر البيانات الخاص بك (مودم الكبل أو لوحة وصل الشبكة).
- تأكد من تمكين الاتصال اللاسلكي في الكمبيوتر الخاص بك (انظر "تمكين الاتصال اللاسلكي أو تعطيله (اختياري)" في الصفحة رقم 16).
- أعد تأسيس اتصالك بجهاز التوجيه اللاسلكي (انظر "إعداد اتصال لاسلكي" في صفحة 23).
- قد يعمل التداخل على حجب أو مقاطعة الاتصال اللاسلكي الخاص بك. حاول نقل الكمبيوتر الخاص بك إلى مكان قريب من جهاز التوجيه اللاسلكي.

## مشكلات شاشة اللمس

بعض أو كل ميزات اللمس المتعدد لا تعمل —

- قد يتم تعطيل بعض ميزات اللمس المتعدد. لتمكينها، انقر نقرًا مزدوجًا فوق رمز **Flicks** في منطقة الإعلام الموجودة على سطح المكتب. في الإطار **Pen and Touch** حدد علامة التبويب **Touch** (لمس) وتأكد من استخدام **إصبعك** كجهاز إدخال وتأكد أن حركات اللمس المتعددة وخيارات الحبر ممكنة.

• قد لا تكون ميزة اللمس المتعدد مدعومة في التطبيق.

- يتم معايرة شاشة اللمس في المصنع، ولا يلزم إعادة معايرتها. في حالة اختيار معايرة شاشة اللمس، انقر فوق **Start** (ابدأ)  ← **Control panel** (لوحة التحكم) ← **Hardware and Sound** (الأجهزة والصوت) ← **Tablet PC Settings** (إعدادات الكمبيوتر اللوحي) ← **Calibrate...** (معايرة...)

 **ملاحظة:** قد تؤدي المعايرة الخاطئة إلى حساسية غير دقيقة لللمس.

إذا بدأت شاشة اللمس تفقد حساسيتها — قد توجد جسيمات غريبة على شاشة اللمس (مثل آثار لزجة) تعمل على إعاقة مستشعرات اللمس. لإزالة هذه الجسيمات:

1. قم بإيقاف تشغيل الكمبيوتر.
  2. افصل مهايئ التيار المتردد من المأخذ الكهربائي بالحائط.
  3.  **تنبيه:** لا تستخدم الماء أو السوائل المنظفة في مسح شاشة اللمس.
3. استخدم قطعة قماش نظيفة خالية من الوبر (يمكن رشه بمنظف مخفف غير كاشط أو ماء على قطعة القماش إذا لزم الأمر، ولكن ليس على الشاشة) وامسح سطح وجوانب شاشة اللمس لإزالة أية أوساخ أو بصمات أصابع.

## حل المشكلات

يوفر هذا القسم معلومات عن استكشاف الأخطاء وإصلاحها للكمبيوتر الخاص بك. إذا تعذر عليك حل مشكلتك باستخدام التوجيهات التالية، فانظر "استخدام أدوات الدعم" في صفحة 70 أو "الاتصال بشركة Dell" في صفحة 91.

**تحذير:** لا يجب أن يقوم أي شخص سوى فني الخدمة المدرب بإزالة غطاء الكمبيوتر. انظر *Service Manual* (دليل الخدمة) على العنوان [support.dell.com/manuals](http://support.dell.com/manuals) للتعرف على إرشادات الخدمة المتقدمة.

### أكواد الإشارة الصوتية

قد يصدر الكمبيوتر سلسلة من الإشارات الصوتية أثناء بدء التشغيل في حالة حدوث أخطاء أو مشكلات. هذه السلسلة من الإشارات الصوتية، والتي يطلق عليها اسم كود الإشارة الصوتية، تقوم بتعريف المشكلة. في حالة حدوث ذلك، دَوِّن كود الإشارة الصوتية واتصل بشركة Dell (راجع "الاتصال بشركة Dell" في الصفحة رقم 91).

**ملاحظة:** لاستبدال قطع الغيار، انظر *Service Manual* (دليل الخدمة) على العنوان [support.dell.com](http://support.dell.com).

#### أكواد الإشارة الصوتية

##### المشكلة المحتملة

عطل محتمل في لوحة النظام — خطأ في المجموع الاختباري لـ BIOS ROM	واحد
لم يتم اكتشاف ذاكرة RAM <b>ملاحظة:</b> في حالة تركيب وحدة ذاكرة أو إعادة وضعها، تأكد أن وحدة الذاكرة مثبتة بطريقة صحيحة.	اثنان
عطل محتمل في لوحة النظام — عطل في مجموعة الرقائق	ثلاثة
عطل في القراءة/الكتابة لذاكرة الوصول العشوائي RAM	أربعة
عطل في ساعة الوقت الحقيقي	خمسة
عطل في بطاقة الفيديو أو إحدى الرقائق	ستة
عطل في المعالج	سبعة
عطل في الشاشة	ثمانية

## مستشعر السقوط الحر

يعمل مستشعر السقوط الحر على حماية محرك الأقراص الثابتة بالكمبيوتر لديك من احتمال التلف، من خلال اكتشاف حالة السقوط الحر التي تنجم عن السقوط العرضي للكمبيوتر. عند اكتشاف حالة سقوط حر، يتم وضع محرك الأقراص الثابتة في حالة آمنة مما يحول دون تلف رأس القراءة/الكتابة والفقْدان المحتمل للبيانات. يعود محرك الأقراص الثابتة إلى التشغيل العادي عند التوقف عن اكتشاف حالة سقوط حر.

- **SHORTCUTS** — يتيح إمكانية الوصول السريع إلى البرامج التي يتم استخدامها بشكل متكرر.
- **STICKYNOTES** — يقوم بإنشاء ملاحظات أو مذكرات باستخدام لوحة المفاتيح، أو لوحة اللمس. سوف تظهر هذه الملاحظات على لوحة النشرات في المرة التالية التي تقوم فيها بالوصول إلى STICKYNOTES. يمكنك أيضًا حفظ الملاحظات على سطح المكتب.
- **Web Tile** — يتيح إمكانية معاينة ما يصل إلى أربع من صفحات ويب المفضلة لديك. يتيح لك Tile إمكانية إضافة، أو تعديل، أو حذف معاينة صفحة ويب. انقر أو اضغط برفق فوق معاينة صفحة ويب لفتحها في مستعرض ويب. يمكنك أيضًا إنشاء Web Tile عديدة من خلال Apps Gallery.

فيما يلي التطبيقات المتاحة على Dell Stage:

**ملاحظة:** بعض التطبيقات قد لا تتوفر استناداً إلى التحديدات التي تقوم بها أثناء شراء الكمبيوتر.

• **MUSIC** — لتشغيل الموسيقى واستعراض ملفات الموسيقى حسب الألبوم أو الفنان أو عنوان الأغنية. يمكنك أيضاً الاستماع إلى محطات الراديو من جميع أنحاء العالم. يتيح لك تطبيق Napster الاختياري إمكانية تنزيل الأغنيات عند توصيله بالإنترنت.

• **YOU PAINT** — يقوم برسم وتعديل الصور.

• **GAMES** — يتيح ممارسة الألعاب الممكنة باللمس.

• **DOCUMENTS** — يتيح إمكانية الوصول السريع إلى المجلد "المستندات" على الكمبيوتر.

• **PHOTO** — يعرض، أو ينظم، أو يعدّل الصور. يمكنك إنشاء عروض الشرائح ومجموعات من الصور وتحميلها إلى Facebook أو Flickr عند الاتصال بالإنترنت.

• **DELL WEB** — يتيح إمكانية معاينة ما يصل إلى أربع من صفحات ويب المفضلة لديك. انقر أو اضغط برفق فوق معاينة صفحة ويب لفتحها في مستعرض ويب.

• **VIDEO** — يعرض لقطات الفيديو. يتيح لك التطبيق الاختياري CinemaNow إمكانية شراء، أو استئجار الأفلام وعروض التليفزيون عند توصيلها بالإنترنت.

## Dell Stage

يتيح برنامج Dell Stage إمكانية الوصول إلى الوسائط وتطبيقات اللمس المتعددة المفضلة لديك.

لتشغيل Dell Stage، انقر فوق **Start** (ابدأ)  ← **All Programs** (كافة البرامج) ← **Dell Stage**.

**ملاحظة:** يمكن أيضاً تشغيل بعض التطبيقات الموجودة على Dell Stage من خلال القائمة **All Programs** (كافة البرامج).

يمكنك تخصيص Dell Stage كما يلي:

- أعد ترتيب اختصارات التطبيقات — حدد مع الاستمرار اختصار التطبيق حتى يومض، ثم اسحب اختصار التطبيق إلى موقع مطلوب على Dell Stage.
- التصغير — قم بسحب إطار Dell Stage وإفلاته إلى الجزء السفلي من الشاشة.
- التخصيص — حدد رمز الإعدادات، ثم اختر الخيار المطلوب.

## الصور ثلاثية الأبعاد

يمكنك عرض صور stereoscopic 3D باستخدام برنامج NVIDIA Photo Viewer المتوفر في تطبيق NVIDIA 3DTV Play. يتيح لك أيضًا عرض الصور إمكانية تعديل التأثيرات ثلاثية الأبعاد في الصورة.

 **ملاحظة:** لمزيد من المعلومات حول استخدام عارض الصور، ولتنزيل الصور ثلاثية الأبعاد، اذهب إلى [www.nvidia.com](http://www.nvidia.com).

## Blu-ray 3D

يتم لك التطبيق NVIDIA 3DTV Play إمكانية مشاهدة لقطات فيديو Blu-ray ثلاثية الأبعاد بدقة 1080 بكسل. بالنسبة لتشغيل Blu-ray ثلاثي الأبعاد، قم بتعيين الدقة إلى **1080 بكسل**، و**1920x1080** وسرعة التحديث تصل إلى **24/23 هرتز** في الوضع ثلاثي الأبعاد فائق الوضوح. لمشاهدة لقطات فيديو Blu-ray ثلاثية الأبعاد، استخدم التطبيق CyberLink Power DVD المثبت على الكمبيوتر لديك. يتتبع التطبيق CyberLink PowerDVD التلفزيون ثلاثي الأبعاد تلقائيًا.

 **ملاحظة:** لمزيد من المعلومات حول خيارات وإعدادات تهيئة CyberLink PowerDVD، انقر فوق **Help** (تعليمات) داخل التطبيق.

 **ملاحظة:** لمزيد من المعلومات حول استخدام Blu-ray 3D، اذهب إلى [www.nvidia.com](http://www.nvidia.com).

 **ملاحظة:** للاطلاع على مقالات قاعدة المعارف، والأسئلة المتداولة، اذهب إلى [support.nvidia.com](http://support.nvidia.com).

## تخصيص مفاتيح الاختصار

لتخصيص اختصارات لوحة المفاتيح:

1. انقر بالزر الأيمن للماوس فوق سطح المكتب وحدد **لوحة تحكم NVIDIA**.
2. في النافذة **لوحة تحكم NVIDIA** انقر فوق **Stereoscopic 3D** لتوسيع التحديد (إذا لم يكن موسعًا بالفعل)، ثم انقر فوق **تعيين اختصارات لوحة المفاتيح**.
3. انقر فوق المربع الذي يعرض الاختصار الذي تريد تغييره.
4. اضغط على تركيبة المفاتيح المطلوبة.
5. انقر فوق **موافق للحفظ والإنهاء**.



## اختصارات لوحة المفاتيح

فيما يلي بعضاً من اختصارات لوحة المفاتيح المتوفرة للألعاب ثلاثية الأبعاد:

المفاتيح	الوصف	الوظيفة
<Ctrl><t>	عرض/إخفاء تأثيرات stereoscopic 3D	يقوم بتشغيل/إيقاف 3DTV Play. <b>ملاحظة:</b> قد يقل مستوى أداء الألعاب عند استخدام الوضع ثلاثي الأبعاد فائق الوضوح حتى في حالة تعطيل 3DTV Play. لتعظيم مستوى الأداء، حدد الوضع فائق الوضوح، أو الوضع SD في حالة تعطيل 3DTV Play.
<Ctrl><F4>	زيادة العمق ثلاثي الأبعاد	قم بزيادة الوقت الفعلي للعمق ثلاثي الأبعاد في اللعبة الحالية.
<Ctrl><F3>	تقليل العمق ثلاثي الأبعاد	يقوم بتقليل الوقت الفعلي للعمق ثلاثي الأبعاد في اللعبة الحالية.
<Ctrl><F11>		يلتقط لقطة شاشة ثلاثية الأبعاد للعبة الحالية، ويحفظ الملف في المجلد <b>My Documents\NVSteroscopic3D.IMG</b> . لعرض الملف، استخدم <b>NVIDIA 3D Photo Viewer</b> .
<Ctrl><Alt><Insert>	عرض/إخفاء رسالة التوافق داخل اللعبة	يعرض الإعدادات الموصى بها بواسطة NVIDIA للعبة الحالية.
<Ctrl><F6>	يزيد التقارب	يقوم بتحريك الأشياء باتجاهك، حيث يضع التقارب الأقصى جميع الكائنات في مقدمة المشهد في المساحة الخاصة بك، كما يُستخدم لوضع مشهد الليزر.
<Ctrl><F5>	تقليل التقارب	يقوم بتحريك الأشياء بعيداً عنك، حيث يضع التقارب الأدنى جميع الكائنات خلف المشهد في المساحة الخاصة بك، كما يُستخدم لوضع مشهد الليزر.

## NVIDIA 3DTV Play

يتيح لك التطبيق NVIDIA 3DTV Play المثبت على الكمبيوتر لديك إمكانية تشغيل ألعاب ثلاثية الأبعاد، ومشاهدة لقطات فيديو Blu-ray ثلاثية الأبعاد، واستعراض صور ثلاثية الأبعاد.

 **ملاحظة:** المعلومات حول استخدام نظارات NVIDIA 3D Vision (اختياري)، راجع دليل مستخدم NVIDIA 3D Vision على الموقع [support.dell.com/manuals](http://support.dell.com/manuals)

### الألعاب ثلاثية الأبعاد

يُدمج التطبيق NVIDIA 3DTV Play نفس الألعاب مثل NVIDIA 3D Vision.

 **ملاحظة:** للحصول على قائمة بالألعاب ثلاثية الأبعاد المدعومة، اذهب إلى [www.nvidia.com](http://www.nvidia.com)

### تشغيل الألعاب في الوضع ثلاثي الأبعاد

1. قم بتشغيل اللعبة في وضع ملاء الشاشة.
2. في حالة مشاهدة رسالة تشير إلى أن الوضع الحالي ليس متوافقاً مع HDMI 1.4، فقم بتعيين دقة الألعاب إلى 720 بكسل، 1280x720 في الوضع ثلاثي الأبعاد فائق الوضوح.

## تغيير إعدادات ملف التعريف

1. انقر بالزر الأيمن للماوس فوق سطح المكتب وحدد لوحة تحكم NVIDIA.
2. في الإطار لوحة تحكم NVIDIA انقر فوق 3D Settings (الإعدادات ثلاثية الأبعاد) لتوسيع التحديد (في حالة ما إذا كان قد تم توسيعه بالفعل) ثم انقر فوق Manage 3D Settings (إدارة الإعدادات ثلاثية الأبعاد).
3. في علامة التبويب Program Settings (إعدادات البرنامج)، انقر فوق Add (إضافة) وقم بالاستعراض لتحديد الملف التنفيذي للتطبيق (.exe). بمجرد إضافته، يمكنك تغيير الإعدادات لهذا التطبيق.

لتغيير الإعدادات لتطبيق محدد، حدد التطبيق في **Select a program to customize:** (تحديد برنامج لتخصيصه): قم بسرد وإجراء التغييرات المطلوبة.

 **ملاحظة:** للحصول على معلومات حول خيارات وإعدادات لوحة تحكم NVIDIA، انقر فوق Help (تعليمات).

## تقنية NVIDIA Optimus (اختيارية)

كمبيوتر XPS المحمول الموجود لديك مزود بتقنية Optimus من NVIDIA. تساعد تقنية Optimus في تحسين مستوى أداء الكمبيوتر، مع تقليل التأثير الواقع على عمر البطارية. وتتيح هذه التقنية إمكانية دمج إمكانية معالجة الرسومات الخاصة بوحدة معالجة رسومات Intel المدمجة (GPU) مع NVIDIA GPU المتميزة أثناء تشغيل تطبيقات الرسومات الشاملة مثل الألعاب ثلاثية الأبعاد. يتم تشغيل NVIDIA GPU فقط للتطبيقات التي يتم تعيينها مسبقًا، وبالتالي تعمل على زيادة عمر البطارية.

يتم تمكين تقنية Optimus من خلال ملف تعريف التطبيق. عند تشغيل أحد التطبيقات، تتحقق برامج تشغيل الفيديو للتأكد مما إذا كان التطبيق مزود بملف تعريف للتطبيق مرفق به.

- في حالة وجود ملف تعريف للتطبيق، يتم تمكين NVIDIA GPU ويتم تشغيل التطبيق في وضع الأداء. يتم تعطيل NVIDIA GPU تلقائيًا عند غلق التطبيق.

- في حالة عدم وجود ملف تعريف للتطبيق، يتم استخدام Intel GPU المدمجة فقط.

يتم تحديث القائمة الافتراضية للتطبيقات بشكل متكرر بواسطة NVIDIA، ويتم تنزيلها تلقائيًا إلى الكمبيوتر عندما تكون متصلاً بالإنترنت.

يمكنك أيضًا إنشاء ملفات تعريف التطبيقات لأي تطبيق موجود على الكمبيوتر لديك. قد يكون ذلك مطلوبًا للألعاب التي يتم إصدارها مؤخرًا، أو للتطبيقات التي لا يتوفر بها ملف تعريف افتراضي للتطبيقات.

## النسخ الاحتياطي Dell DataSafe Online عبر الإنترنت

 ملاحظة: يتم دعم Dell DataSafe Online فقط في أنظمة تشغيل Windows.

 ملاحظة: يوصى باستخدام الاتصال واسع النطاق لسرعات التحميل/التنزيل العالية.

إن Dell DataSafe Online هي عبارة عن خدمة نسخ احتياطي واستعادة تلقائية تساعد على حماية البيانات والملفات المهمة الأخرى من التعرض للحوادث الكارثية، مثل السرقة أو الحريق أو الكوارث الطبيعية. يمكنك الوصول إلى الخدمة الموجودة على الكمبيوتر باستخدام حساب محمي بكلمة المرور.

لمزيد من المعلومات، اذهب إلى [DellDataSafe.com](http://DellDataSafe.com).

لجدولة عمليات النسخ الاحتياطي:

 1. انقر نقرًا مزدوجًا فوق رمز Dell DataSafe Online الموجود في منطقة الإعلام على سطح المكتب لديك.

2. اتبع الإرشادات الموضحة على الشاشة.

## الترفيه والوسائط المتعددة

يمكنك استخدام الكمبيوتر لمشاهدة ملفات الفيديو، وممارسة الألعاب، وإنشاء الأقراص المضغوطة/أقراص DVD الخاصة بك، والاستماع إلى الموسيقى ومحطات الراديو عبر الإنترنت.

يمكنك تنزيل أو نسخ صور وملفات فيديو من أجهزة محمولة، مثل الكاميرات الرقمية والهواتف الخلوية. يتيح لك تطبيقات البرامج الاختيارية إمكانية تنظيم وإنشاء ملفات الموسيقى والفيديو التي يمكن تسجيلها إلى أقراص أو حفظها على منتجات محمولة مثل مشغلات MP3 وأجهزة الترفيه المحمولة أو تشغيلها وعرضها مباشرة على الأجهزة المتصلة مثل أجهزة التلفزيون وأجهزة العرض وأجهزة المسرح المنزلي.

## مميزات البرامج

### التعرف على الوجوه FastAccess

قد يكون الكمبيوتر لديك مزودًا بميزة التعرف على الوجوه FastAccess. تساعد هذه الميزة في الحفاظ على تأمين كمبيوتر Dell الخاص بك من خلال التعرف على الشكل الفريد لوجهك، ويستخدم ذلك في تأكيد هويتك من أجل توفير معلومات تسجيل الدخول تلقائيًا في الحالات التي تتطلب إدخالك لهذه المعلومات بنفسك (مثل تسجيل الدخول إلى حساب Windows أو مواقع ويب آمنة). لمزيد من المعلومات، انقر فوق **Start** (ابدأ)  ← **All Programs** (كافة البرامج) ← **FastAccess**.

## الإنتاجية والاتصال

يمكنك استخدام الكمبيوتر الخاص بك لإنشاء عروض تقديمية ونشرات وبطاقات تهنئة ودعاية مطبوعة وجدول بيانات. كما يمكنك تحرير وعرض الصور الفوتوغرافية والصور الرقمية. تحقق من طلب الشراء الخاص بك لمعرفة البرامج المثبتة على الكمبيوتر.

بعد الاتصال بالإنترنت، يمكنك الوصول إلى مواقع الويب وإعداد حساب بريد إلكتروني وتحميل أو تنزيل الملفات.

1 مزلاج تحرير البطارية

2 البطارية

3 العروات (3)

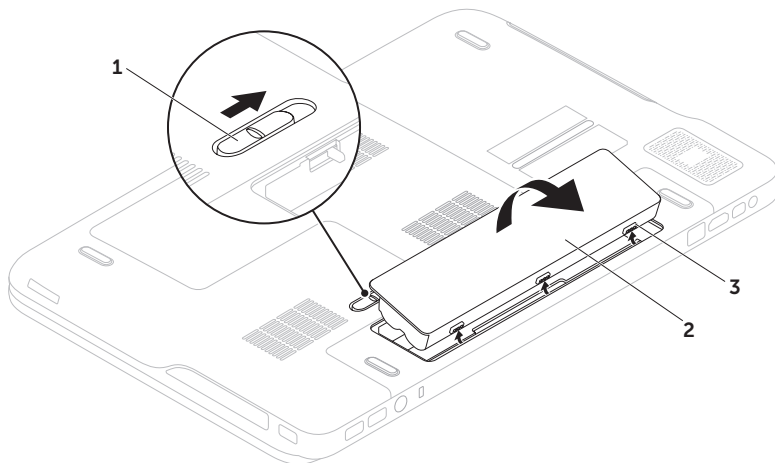

## إزالة البطارية وإعادة تركيبها

- ⚠️ تحذير: قبل الشروع في تنفيذ أي إجراء من الإجراءات الموضحة في هذا القسم، اتبع إرشادات الأمان المرفقة مع الكمبيوتر.
- ⚠️ تحذير: قد يؤدي استخدام بطارية غير متوافقة إلى خطر نشوب حريق أو انفجار. يجب أن يستخدم هذا الكمبيوتر فقط مع بطارية تم شرائها من Dell. لا تستخدم بطاريات من أجهزة كمبيوتر أخرى.
- ⚠️ تحذير: قبل إزالة البطارية، قم بإيقاف تشغيل الكمبيوتر وفصل الكبلات الخارجية (بما في ذلك مهائى التيار المتردد).

لإزالة البطارية:

1. أوقف تشغيل الكمبيوتر واقبله رأسًا على عقب.
2. أزح مزلاج تحرير البطارية جانبًا.
3. ارفع البطارية لأعلى بزاوية وقم بإخراجها من علبة البطارية.

لإعادة تركيب البطارية:

1. قم بمحاذاة العروات الموجودة في البطارية مع الفتحات الموجودة في علبة البطارية.
2. اضغط على البطارية لأسفل حتى يصدر مزلاج البطارية صوتًا دلالة على استقراره.

**التمرير الأفقي** — يسمح لك بالتمرير إلى اليمين أو إلى اليسار في الإطار النشط.

حرك إصبعك لليساى أو لليمين لتنشيط التمرير الأفقي.

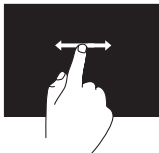

### التدوير

تسمح لك بتدوير المحتوى النشط على الشاشة.

**الثني** — يسمح لك بتدوير المحتوى النشط باستخدام إصبعين.

مع الاحتفاظ بأحد الأصابع أو بالإبهام في مكانه، قم بتحريك الإصبع الأخر بحركة على شكل قوس جهة اليمين أو اليسار. يمكنك كذلك تدوير المحتوى النشط عن طريق تحريك كلا إصبعيك في حركة دائرية.



### التمرير

يسمح لك بالتمرير خلال المحتوى. تشمل ميزات التمرير:

**التدوير المحوري** — تسمح لك بتحريك البؤرة على الكائن المحدد عندما يكون الكائن بأكمله غير مرئي.

حرك إصبعين في الاتجاه المطلوب للتمرير المحوري للكائن المحدد.

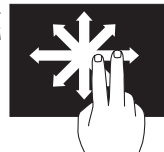

**التمرير العمودي** — تسمح لك بالتمرير للأعلى أو للأسفل في الإطار النشط.

حرك إصبعك للأعلى أو للأسفل لتنشيط التمرير العمودي.

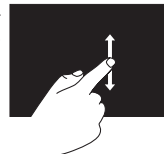



## حركات شاشة اللمس (اختيارية)

**ملاحظة:** بعض من هذه الحركات مرتبطة بالتطبيقات، وقد لا تعمل مع جميع التطبيقات.

### التكبير/التصغير

يسمح لك بزيادة أو خفض مستوى التكبير لمحتوى الشاشة.

**الضغط** — يسمح لك بالتكبير أو التصغير بواسطة إبعاد إصبعين عن بعضهما أو بتقريبهما من بعضهما على الشاشة.

للتكبير:

قم بإبعاد الإصبعين عن بعضهما لتكبير عرض الإطار النشط.



للتصغير:

قم بتقريب الإصبعين من بعضهما لتصغير عرض الإطار النشط.



### الثبات

تسمح لك بالحصول على معلومات إضافية عن طريق محاكاة النقر بزر الماوس الأيمن.

اضغط بإصبعك مع الاستمرار على شاشة اللمس لفتح قوائم حساسة للسياق.

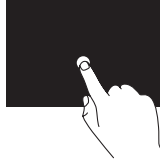

### النقر

تسمح بتحريك المحتوى للأمام أو للخلف حسب اتجاه النقر.

حرك إصبعك بسرعة في الاتجاه المطلوب للتحرك عبر المحتوى في الإطار النشط كما لو كان صفحات في كتاب. يعمل النقر كذلك بشكل رأسي عند الانتقال عبر المحتوى مثل الصور أو الأغاني في قائمة تشغيل.

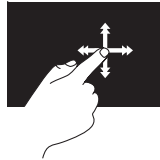

- 1 **الميكروفون** — يعطي صوت عالي الجودة لعمل المكالمات الجماعية بالفيديو، وكذا للتسجيل الصوتي.
- 2 **مصباح مؤشر الكاميرا** — يشير إلى ما إذا كانت الكاميرا قيد التشغيل أو متوقفة.
- 3 **الكاميرا** — كاميرا مدمجة لالتقاط الفيديو وعقد المؤتمرات والمحادثة. تدعم الكاميرا برنامج ترميز الفيديو H.264، والذي يوفر فيديو عالي الجودة بسرعات منخفضة لنقل للبيانات.
- 4 **شاشة العرض** — يمكن أن تختلف شاشة العرض لديك حسب اختياراتك عند شرائك للكمبيوتر. قد تدعم شاشة العرض ميزة شاشة اللمس في حالة تحديد الخيار خلال وقت الشراء. للحصول على معلومات حول ميزات شاشة اللمس، انظر "إيماءات شاشة اللمس (اختياري)" في الصفحة رقم 50.

## مميزات شاشة العرض

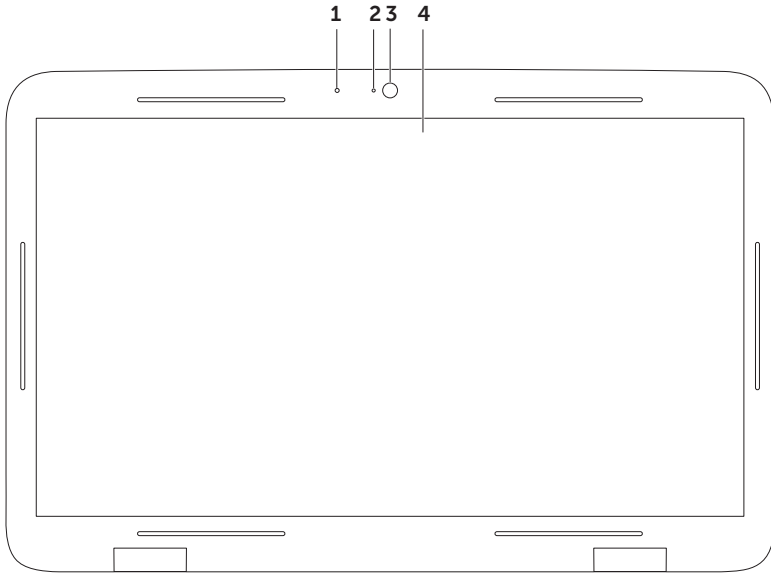

## استخدام الكمبيوتر المحمول XPS الخاص بك

1	القرص
2	محور الدوران
3	درج محرك الأقراص الضوئية
4	فتحة الإخراج في حالة الطوارئ
5	زر الإخراج

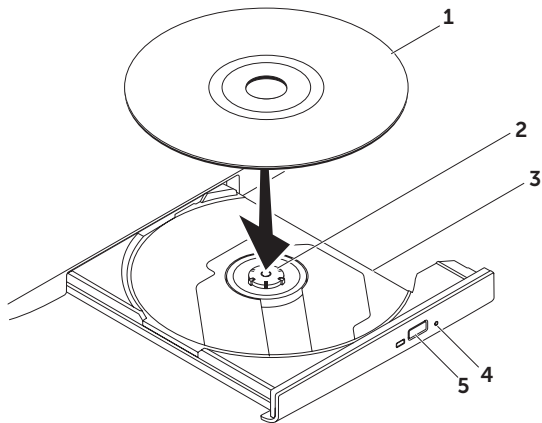

## استخدام محرك الأقراص الضوئية

⚠ تنبيه: لا تضغط لأسفل على درج محرك الأقراص الضوئية عند فتحه أو غلقه. احتفظ بدرج محرك الأقراص الضوئية مغلقاً في حال عدم استخدام محرك الأقراص.

⚠ تنبيه: لا تحرك جهاز الكمبيوتر أثناء تشغيل قرص ما أو تسجيله.

يقوم محرك الأقراص الضوئية بتشغيل أو تسجيل الأقراص المضغوطة وأقرص DVD وأقرص Blu-ray Discs (اختياري). تأكد من مواجهة الجانب الذي يشتمل على الطباعة أو الكتابة لأعلى عند إدخال الأقراص في درج محرك الأقراص الضوئية. لوضع قرص في محرك الأقراص الضوئية:

1. اضغط على زر الإخراج الموجود في محرك الأقراص الضوئية.
2. اسحب درج محرك الأقراص الضوئية للخارج.
3. ضع القرص في الجزء الأوسط من الدرج على أن يكون الجانب الذي يحمل الملصق لأعلى، ثم اضغط على القرص ليدخل في محور الدوران.
4. ادفع درج محرك الأقراص الضوئية للخلف في محرك الأقراص.

### استخدام فتحة الإخراج في حالة الطوارئ

في حالة خروج درج محرك الأقراص الضوئية عند الضغط على زر الإخراج، يمكنك استخدام فتحة الإخراج في حالة الطوارئ لفتح درج محرك الأقراص. لفتح درج محرك الأقراص باستخدام فتحة الإخراج في حالة الطوارئ:

1. قم بإيقاف تشغيل الكمبيوتر.
2. أدخل مسمار صغير، أو مشبك ورق غير مطوي داخل فتحة الإخراج في حالة الطوارئ وادفع بقوة حتى يفتح درج محرك الأقراص.

- 1  زر ومصباح — يقوم بتشغيل أو إيقاف تشغيل التيار عند الضغط عليه. يشير الضوء الموجود في الزر إلى حالات الطاقة. لمزيد من المعلومات عن مصباح زر التشغيل، انظر "مصابيح ومؤشرات الحالة" في الصفحة رقم 38.
- 2  مصباح الحالة اللاسلكية — يضيء عند تمكين الاتصال اللاسلكي. لمزيد من المعلومات، انظر "تمكين الاتصال اللاسلكي أو تعطيله (اختياري)" في الصفحة رقم 16.
- 3  مصباح حالة البطارية — يشير إلى حالة شحن البطارية. لمزيد من المعلومات عن مصباح حالة البطارية، انظر "مصابيح ومؤشرات الحالة" في الصفحة رقم 38.  
ملاحظة: يتم شحن البطارية عند تشغيل الكمبيوتر باستخدام مهائئ التيار المتردد.
- 4  التحكم في مركز التنقل في نظام التشغيل Windows — المس لتشغيل مركز التنقل في نظام التشغيل Windows.
- 5  مفتاح التشغيل الفوري — المس لتشغيل تطبيق محدد مسبقاً من اختيارك.
- 6  التحكم في لوحة التحكم في الصوت — المس لتشغيل "لوحة التحكم في الصوت من Dell Audio". تتيح لك لوحة التحكم إمكانية إعداد خرج الصوت ذو جودة الاستوديو على الكمبيوتر لديك. يمكنك أيضاً تغيير إعدادات الصوت، مثل مستوى الصوت، وضبط مكبر الصوت الخارجي، وضبط الميكروفون.

## مميزات شريط التحكم

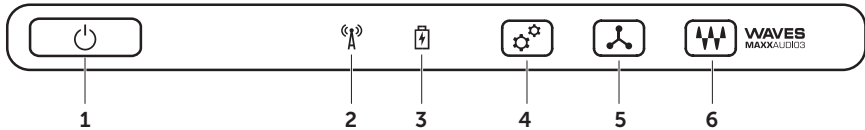



	خفض مستوى الصوت		تشغيل المسار أو الفصل السابق
	رفع مستوى الصوت		تشغيل أو إيقاف مؤقت
	كتم الصوت		تشغيل المسار أو الفصل التالي



## مفاتيح التحكم في الوسائط المتعددة

توجد مفاتيح التحكم في الوسائط المتعددة في صف مفاتيح الوظائف على لوحة المفاتيح. لاستخدام مفاتيح التحكم في الوسائط المتعددة، اضغط على المفتاح المطلوب. يمكنك تهيئة مفاتيح التحكم في الوسائط المتعددة باستخدام الأداة المساعدة (BIOS) **System Setup**، أو **Windows Mobility Center** (مركز إعدادات الكمبيوتر المحمول لـ Windows).

### إعداد النظام

1. اضغط على <F2> أثناء POST (الاختبار الذاتي عند بدء التشغيل) للدخول إلى الأداة المساعدة لـ System Setup (إعداد النظام) (BIOS).
  2. في **Function Key Behavior** (أسلوب مفتاح الوظائف)، حدد **Multimedia Key First** (مفتاح الوسائط المتعددة أولاً) أو **Function Key First** (مفتاح الوظائف أولاً).
- Function Key First** (مفتاح الوظائف أولاً) — هذا هو الخيار الافتراضي. يؤدي الضغط على أي مفتاح من مفاتيح الوظائف إلى تنفيذ الوظيفة ذات الصلة. بالنسبة لمفتاح الوسائط المتعددة، اضغط على <Fn> + مفتاح التحكم في الوسائط المتعددة المطلوب.
- Multimedia Key First** (مفتاح الوسائط المتعددة أولاً) — يؤدي الضغط على أي مفتاح للوسائط المتعددة إلى تنفيذ إجراء الوسائط المتعددة ذي الصلة. بالنسبة لمفتاح الوظائف، اضغط على <Fn> + مفتاح الوظيفة المطلوب.
- 📌 ملاحظة: يكون خيار **Multimedia Key First** (مفتاح الوسائط المتعددة أولاً) نشطاً فقط في نظام التشغيل.

### مركز التنقل في نظام التشغيل Windows

1. اضغط على المفاتيح <X><Windows>، أو ألمس مفتاح تحكم Windows Mobility Center (مركز إعدادات الكمبيوتر المحمول لـ Windows) الموجود على شريط التحكم لتشغيل مركز التنقل في نظام التشغيل Windows.
2. في **Function Key Row** (صف مفاتيح الوظائف)، حدد **Function Key** (مفتاح الوظائف) أو **Multimedia Key** (مفتاح الوسائط المتعددة).

## التدوير

تسمح لك بتدوير المحتوى النشط على الشاشة. تتضمن ميزة التدوير:

**التفاف** — تسمح لك بتدوير المحتوى النشط باستخدام إصبعين بحيث يتم تثبيت أحد الإصبعين وتدوير الإصبع الآخر.

مع الاحتفاظ بإصبع الإبهام في مكانه، قم بتحريك إصبع السبابة بحركة على شكل قوس جهة اليمين أو اليسار لتدوير العنصر المحدد في اتجاه عقارب الساعة أو عكس اتجاه عقارب الساعة.

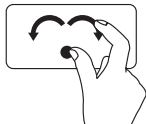

## التكبير/التصغير

يسمح لك بزيادة أو خفض مستوى التكبير لمحتوى الشاشة. تتضمن ميزة التكبير/التصغير:

**الضغط** — يسمح لك بالتكبير أو التصغير بإبعاد إصبعين عن بعضهما، أو بتقريبهما من بعضهما على لوحة اللمس.

للتكبير:

قم بإبعاد الإصبعين عن بعضهما لتكبير عرض الإطار النشط.

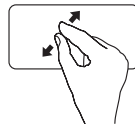

للتصغير:

قم بتقريب الإصبعين من بعضهما لتصغير عرض الإطار النشط.

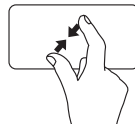

## حركات لوحة اللمس

### التمرير

يسمح لك بالتمرير خلال المحتوى. تتضمن ميزة التمرير:

**التمرير العمودي التلقائي** — تسمح لك بالتمرير للأعلى أو للأسفل في الإطار النشط.

حرك إصبعين لأعلى أو لأسفل للتمرير الشيء المحدد.

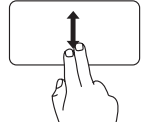

حرك إصبعين للأعلى أو للأسفل بحركة سريعة لتنشيط التمرير التلقائي العمودي. انقر بخفة على لوحة اللمس لإيقاف التمرير التلقائي

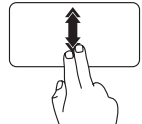

**التمرير الأفقي** — تسمح لك بالتمرير إلى اليمين أو إلى اليسار في الإطار النشط.

حرك إصبعين لليسر أو لليمين للتمرير الشيء المحدد.

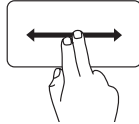

حرك إصبعين لليسر أو لليمين بحركة سريعة لتنشيط التمرير التلقائي أفقياً. انقر بخفة على لوحة اللمس لإيقاف التمرير التلقائي

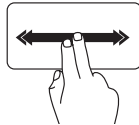

### النقر

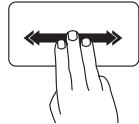

تسمح بتحريك المحتوى للأمام أو للخلف حسب اتجاه النقر.

حرك ثلاثة أصابع بسرعة في الاتجاه المطلوب لتحريك المحتوى في الإطار النشط.



## تعطيل شحن البطارية

قد يتم مطالبتك بتعطيل ميزة شحن البطارية أثناء وجودك على متن الطائرة. لتعطيل ميزة شحن البطارية سريعًا:

1. تأكد من تشغيل الكمبيوتر.
  2. انقر فوق **Start** (ابدأ) .
  3. اكتب في مربع البحث **Power Options** (خيارات الطاقة) واضغط على **<Enter>**.
  4. في النافذة **Power Options** (خيارات الطاقة)، انقر فوق **Dell Battery Meter** (مقياس بطارية Dell).
  5. في النافذة **Battery Settings** (إعدادات البطارية)، انقر فوق **Turn off Battery Charging** (إيقاف تشغيل شحن البطارية) ثم انقر فوق **OK** (موافق).
-  **ملاحظة:** يمكن أيضًا تعطيل شحن البطارية من خلال الأداة المساعدة **System Setup (BIOS)**.

## مصابيح الحالة والمؤشرات

مصباح حالة البطارية 

حالة مصباح المؤشر	حالة (حالات) الكمبيوتر	حالة شحن البطارية
مهائى التيار المتردد	تشغيل/استعداد/إيقاف تشغيل/إسبات	شحن
مطفأ	تشغيل/استعداد/إيقاف تشغيل/إسبات	مشحونة بالكامل
كهرماني ثابت	تشغيل/استعداد	طاقة البطارية منخفضة (= > 10%)
مطفأ	تشغيل/استعداد/إيقاف تشغيل/إسبات	لا يتم الشحن

مصباح زر التشغيل  أو مصباح شعار XPS 

حالة مصباح المؤشر	حالة (حالات) الكمبيوتر
أبيض ثابت	تشغيل
أبيض وامض	استعداد
مطفأ	إيقاف تشغيل/إسبات

 ملاحظة: للحصول على معلومات حول مشكلات الطاقة، انظر "مشكلات الطاقة" في الصفحة رقم 66.

- 6 **لوحة المفاتيح/لوحة المفاتيح المزودة بإضاءة خلفية (اختيارية)** — إذا قمت بشراء لوحة المفاتيح الاختيارية المزودة بإضاءة خلفية، فسيكون المفتاح F6 مزودًا برمز لوحة المفاتيح المزودة بإضاءة خلفية. توفر لوحة المفاتيح الاختيارية المزودة بإضاءة خلفية إمكانية الرؤية في الأجواء المظلمة عن طريق إضاءة كافة الرموز الموجودة على المفاتيح.
-  **إعدادات سطوع لوحة المفاتيح المزودة بإضاءة خلفية** — اضغط على مفاتيح <Fn><F6> للتبديل بين حالات الإضاءة الثلاثة (وفقًا للترتيب المزود):
- السطوع الجزئي للوحة المفاتيح
  - السطوع التام للوحة المفاتيح
  - بلا إضاءة
- 
- 7 **أزرار لوحة اللمس (2)** — توفر وظائف النقر بزر الماوس الأيسر والأيمن مثل تلك الموجودة على الماوس.
- 
- 8 **مصباح حالة لوحة اللمس** — يضيئ في حالة تعطيل لوحة اللمس.
- 
- 9 **لوحة اللمس** — توفر وظائف الماوس لتحريك المؤشر، أو سحب، أو تحريك العناصر المحددة، والنقر بزر الماوس الأيسر عن طريق النقر فوق سطح اللوحة.
- تدعم لوحة اللمس ميزات التمرير، والنقر، والتكبير/التصغير، والتدوير. لتغيير إعدادات لوحة اللمس، انقر نقرًا مزدوجًا فوق رمز **Synaptics Pointing Device** (جهاز تأسير Synaptics) الموجود في منطقة الإعلام على سطح المكتب. لمزيد من المعلومات، انظر "إيماءات لوحة اللمس" في الصفحة رقم 40.
- ملاحظة:** لتمكين لوحة اللمس أو تعطيلها، اضغط على المفاتيح <Fn><F3> في لوحة المفاتيح.

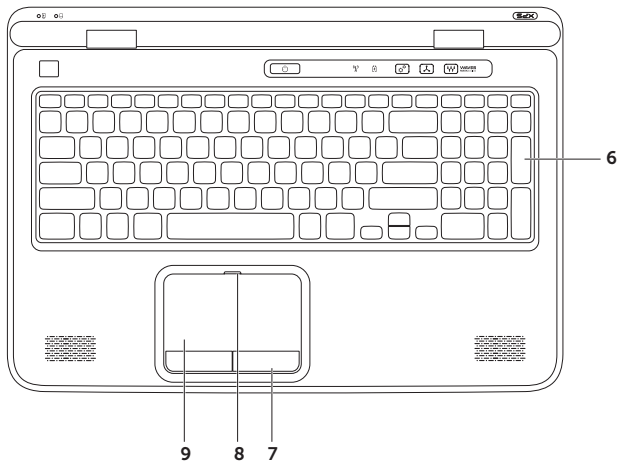

- 1  **مصباح حالة البطارية** — يشير إلى حالة شحن البطارية. لمزيد من المعلومات عن مصباح حالة البطارية، انظر "مصابيح ومؤشرات الحالة" في الصفحة رقم 38.
- 2  **مصباح نشاط محرك الأقراص الثابتة** — يضيء عند قيام جهاز الكمبيوتر بقراءة أو كتابة البيانات. يضيء بضوء أبيض ثابت للإشارة إلى نشاط محرك الأقراص الثابتة.  
**تنبيه: لتفادي فقد البيانات، لا تقم أبدًا بإيقاف تشغيل جهاز الكمبيوتر أثناء وميض مصباح نشاط محرك الأقراص الثابتة.** 
- 3 **شريط التحكم** — يوجد زر التشغيل، ومصابيح الحالة، ومفاتيح التحكم الحساسة للمس على هذا الشريط. لمزيد من المعلومات حول شريط التحكم، انظر "ميزات شريط التحكم" في الصفحة رقم 44.
- 4 **مصباح شعار XPS** — يشير المصباح الموجود في شعار XPS إلى حالات التشغيل. لمزيد من المعلومات عن مصباح الشعار، انظر "مصابيح ومؤشرات الحالة" في الصفحة رقم 38.
- 5 **صف مفاتيح المهام** — يوجد مفتاح تمكين أو تعطيل شاشة العرض الثنائي، ومفتاح التمكين أو التعطيل اللاسلكي ، ومفاتيح زيادة مستوى السطوع  وتقليله، ومفتاح تمكين أو تعطيل لوحة اللمس ، ومفاتيح الوسائط في هذا الصف. لمزيد من المعلومات حول مفاتيح الوسائط المتعددة، انظر "مفاتيح التحكم في الوسائط" في الصفحة رقم 42.



## ميزات قاعدة الكمبيوتر ولوحة المفاتيح

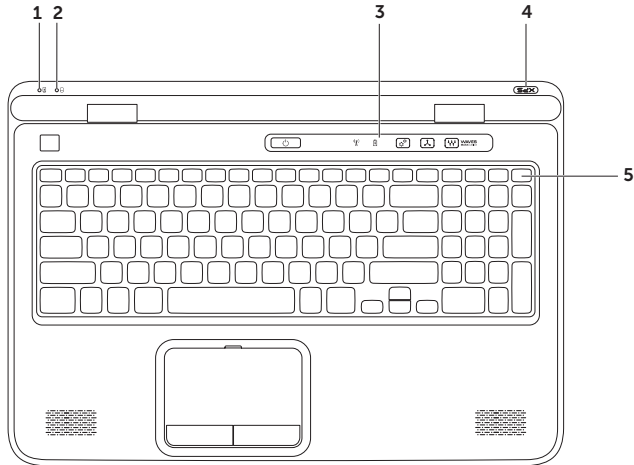

- 1 موصل دخل الهوائي (في الموديلات المدعومة) — يتصل بهوائي خارجي (مضمن)، أو بكبل متحد المحور (مزود بمهايئ) يعرض البرامج باستخدام بطاقة موالف التليفزيون (اختيارية).
- 2  موصل Mini-Display المصغر — موصل قياسي للوصلة الرقمية يتصل بشاشات وأجهزة عرض DisplayPort الخارجية.
- 3  موصل HDMI — يتصل بتليفزيون لكل من إشارات الصوت 5.1 وإشارات الفيديو. ملاحظة: عند استخدامه مع شاشة، يتم قراءة إشارة الفيديو فقط.
- 4  موصل الشبكة — يقوم بتوصيل الكمبيوتر بشبكة، أو جهاز اتصال واسع النطاق إذا كنت تستخدم شبكة سلكية.
- 5 فتحة كبل الأمان — تصل كبل أمان متوافر بالأسواق بجهاز الكمبيوتر. ملاحظة: قبل شراء كبل أمان، تأكد أنه مناسب لفتحة كبل الأمان الموجود في الكمبيوتر.
- 6  موصل مهائئ التيار المتردد — يتصل بمهايئ التيار المتردد لتزويد الكمبيوتر بالطاقة و شحن البطارية.
- 7  موصلات USB 3.0 (2) — تتصل بأجهزة USB، مثل الماوس، أو لوحة المفاتيح، أو الطابعة، أو محرك الأقراص الخارجية، أو مشغل MP3. تتيح إمكانية نقل البيانات بشكل أسرع بين الكمبيوتر وأجهزة USB.

## مميزات المنظر من الخلف

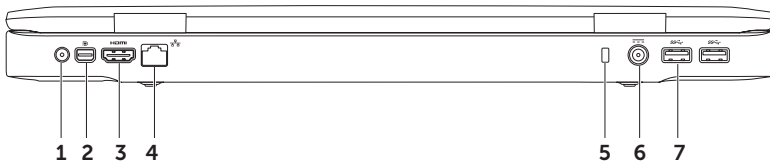

1 **موصّل USB 2.0**  — يتصل بأجهزة USB، مثل الماوس، أو لوحة المفاتيح، أو الطابعة، أو محرك الأقراص الخارجية، أو مشغل MP3.

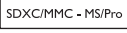
2 **قارئ بطاقات الوسائط 9 في 1**  — يوفر طريقة سريعة وملائمة لعرض ومشاركة الصور الفوتوغرافية الرقمية والموسيقى ومقاطع الفيديو والمستندات المخزنة على بطاقات الذاكرة. بالنسبة لبطاقات الذاكرة المدعومة، راجع "المواصفات" في الصفحة رقم 94.

**ملاحظة:** يرد جهاز الكمبيوتر الخاص بك مزودًا ببطاقة بلاستيكية فارغة مركبة في فتحة بطاقة الوسائط. تحمي البطاقات الفارغة الفتحات غير المستخدمة من الأتربة والجسيمات الأخرى. احتفظ بالبطاقة الفارغة لاستخدامها أثناء عدم وجود بطاقة وسائط مركبة في الفتحة؛ قد لا تتلاءم البطاقات الفارغة من أجهزة كمبيوتر أخرى مع الكمبيوتر الخاص بك.

## مميزات المنظر من اليسار

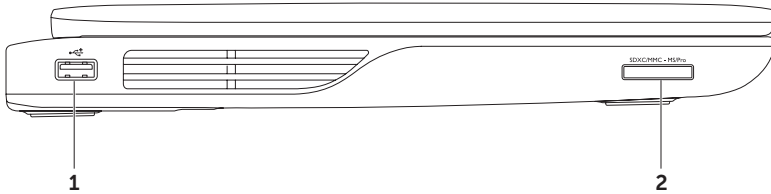



**موصل eSATA/USB متعدد الوظائف مزود بـ USB PowerShare** — يتصل بأجهزة تخزين eSATA المتوافقة (مثل محركات الأقراص الثابتة الخارجية، أو محركات الأقراص الضوئية) أو أجهزة USB (مثل الماوس، أو لوحة المفاتيح، أو الطابعة، أو محرك أقراص خارجي، أو مشغل MP3). تتيح لك ميزة USB PowerShare شحن أجهزة USB أثناء تشغيل/إيقاف تشغيل الكمبيوتر أو إذا كان في وضع السكون.

**ملاحظة:** قد لا يتم شحن بعض أجهزة USB عند إيقاف تشغيل الكمبيوتر أو إذا كان في وضع السكون. في مثل تلك الحالات، قم بتشغيل الكمبيوتر لشحن الجهاز.

**ملاحظة:** إذا قمت بإيقاف تشغيل الكمبيوتر أثناء شحن أحد أجهزة USB، سوف يتوقف شحن الجهاز. لمتابعة الشحن، افصل جهاز USB وقم بتوصيله مرة أخرى.

**ملاحظة:** يتم من خلال الميزة USB PowerShare إيقاف التشغيل تلقائيًا عندما يتبقى 10% فقط من العمر الكلي للبطارية.

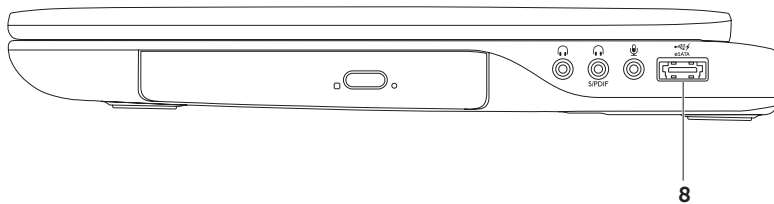

- 1 محرك الأقراص الضوئية — يقوم بتشغيل أو تسجيل الأقراص المضغوطة وأقرص DVD و Blu-ray Discs (اختياري). لمزيد من المعلومات، انظر "استخدام محرك الأقراص الضوئية" في الصفحة رقم 46.
  - 2 مصباح محرك الأقراص الضوئية — يومض عندما تضغط على زر إخراج محرك الأقراص الضوئية، أو عندما تقوم بإدخال قرص وبدء قراءة محتواه.
  - 3 زر إخراج محرك الأقراص الضوئية — يفتح درج محرك الأقراص الضوئية عند الضغط عليه.
  - 4 فتحة الإخراج في حالة الطوارئ — تُستخدم لفتح درج محرك الأقراص الضوئية إذا لم يفتح عندما تضغط على زر الإخراج. لمزيد من المعلومات، انظر "استخدام فتحة الإخراج في حالة الطوارئ" في الصفحة رقم 46.
  - 5  موصل خرج الصوت/سماعة الرأس — يتصل بزوج من سماعات الرأس، أو بمكبر صوت متصل بالطاقة أو نظام صوتي.
  - 6  موصل سماعة رأس S/PDIF رقمي متعدد الوظائف — مضخمات للصوت، أو مكبرات للصوت، أو أجهزة تليفزيون للخرج الصوتي الرقمي. يمكن أيضاً استخدامه للتوصيل بزوج من سماعات الرأس.  
ملاحظة: يجب عليك استخدام مهايئ TOSLINK (S/PDIF مصغر) لتوصيل كبل S/PDIF. لا يتم شحن مهايئ TOSLINK (S/PDIF المصغر) مع الكمبيوتر، ويجب شراؤه منفصلاً.
  - 7  موصل دخل الصوت/الميكروفون — يتصل بميكروفون أو إشارة دخل للاستخدام مع البرامج الصوتية.
- ملاحظة: يمكنك إعداد ما يصل إلى مكبرات صوت ذات 5.1 قناة باستخدام الموصلات الصوتية الثلاث (5، و 6، و 7) أو باستخدام موصل S/PDIF (6).



# استخدام الكمبيوتر المحمول XPS الخاص بك

يقدم هذا القسم معلومات عن المزايا المتاحة على جهاز سطح المكتب Dell XPS الخاص بك.

## مميزات المنظر من اليمين

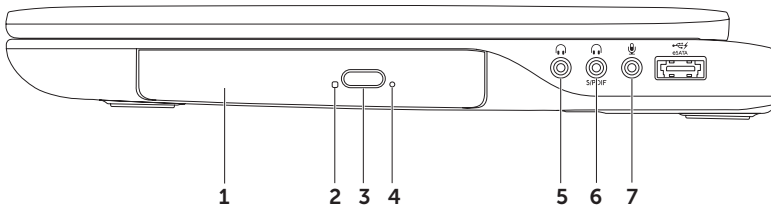

إعداد الكمبيوتر المحمول XPS الخاص بك

## إعدادات الاتصال بالإنترنت

يختلف مزود خدمة الإنترنت (ISP) والعروض التي يوفرها باختلاف الدولة. اتصل بمزود خدمة الإنترنت لمعرفة العروض المتاحة في بلدك.

إذا لم تتمكن من الاتصال بالإنترنت، ولكنك كنت قد تمكنت من الاتصال بنجاح فيما سبق، فقد يكون هناك انقطاع في الخدمة لدى مزود خدمة الإنترنت. اتصل بموفر خدمة الإنترنت للتحقق من حالة الخدمة، أو حاول الاتصال مرة أخرى لاحقًا.

قم بتحضير المعلومات الخاصة بمزود خدمة الإنترنت. إذا لم يكن لديك مزود خدمة إنترنت، فإمكان معالج **Connect to the Internet** (الاتصال بالإنترنت) مساعدتك في الحصول على أحد مزودي الخدمة.

لإعدادات اتصال الإنترنت:

1. قم بحفظ وإغلاق أية ملفات مفتوحة، والخروج من أية برامج مفتوحة.
  2. انقر فوق **Start** (ابدأ)  ← **Control Panel** (لوحة التحكم).
  3. في مربع البحث، اكتب **network** (الشبكة)، ثم انقر فوق **Network and Sharing Center** (الشبكة ومركز المشاركة) ← **Set up a new connection or network** (إعدادات اتصال جديد أو شبكة) ← **Connect to the Internet** (الاتصال بالإنترنت).
- يظهر إطار **Connect to the Internet** (الاتصال بالإنترنت).
-  **ملاحظة:** إذا كنت لا تعرف أي نوع من الاتصال تحدد، فانقر فوق **Help me choose** (ساعدني على الاختيار) أو اتصل بمزود خدمة الإنترنت.
4. اتبع التعليمات التي تظهر على الشاشة مع الاستعانة بمعلومات الإعدادات التي يقدمها لك مزود خدمة الإنترنت لإكمال الإعداد.

## إعداد اتصال لاسلكي

📌 **ملاحظة:** لإعداد جهاز التوجيه اللاسلكي الخاص بك، انظر الوثائق الواردة مع جهاز التوجيه.

قبل أن تتمكن من استخدام اتصال إنترنت لاسلكي، تحتاج إلى الاتصال بجهاز التوجيه اللاسلكي الخاص بك.

إعداد اتصالاتك بجهاز توجيه لاسلكي:

1. تأكد من تمكين اللاسلكي على الكمبيوتر الخاص بك (انظر "تمكين اللاسلكي أو تعطيله (اختياري)" في صفحة 16).
2. قم بحفظ وإغلاق أية ملفات مفتوحة، والخروج من أية برامج مفتوحة.
3. انقر فوق **Start** (ابدأ)  ← **Control Panel** (لوحة التحكم).
4. في مربع البحث، اكتب الشبكة ثم انقر فوق **Network and Sharing Center** (الشبكة ومركز المشاركة) ← **Connect to a network** (الاتصال بالشبكة).
5. اتبع الإرشادات التي تظهر على الشاشة لإتمام عملية الإعداد.

## الاتصال بالإنترنت (اختياري)

للاتصال بالإنترنت، تحتاج إلى مودم خارجي أو اتصال شبكة ومزود خدمة إنترنت (ISP).

إذا لم يكن مودم USB الخارجي أو مهايئ WLAN جزءًا من طلبك الأصلي، فيمكنك شراء أي منهما من خلال الموقع [dell.com](http://dell.com).

## إعداد اتصال سلكي

- إذا كنت تستخدم اتصالاً عن طريق الهاتف، فقم بتوصيل خط الهاتف بمودم USB الخارجي الاختياري وبموصل الهاتف بالحائط قبل إعداد اتصال الإنترنت.
  - إذا كنت تستخدم اتصالاً عن طريق DSL أو كبل/مودم قمر صناعي، فاتصل بمزود خدمة الإنترنت أو مقدم خدمة الهاتف المحمول لمعرفة إرشادات الإعداد.
- لاستكمال إعداد اتصال الإنترنت السلكي، اتبع الإرشادات الواردة في "إعداد اتصال الإنترنت" في الصفحة رقم 24.

## 3. إعداد تطبيق NVIDIA 3DTV Play:

a. في نافذة لوحة تحكم NVIDIA انقر فوق **Stereoscopic 3D** لتوسيع التحديد (إذا لم يكن موسعًا بالفعل)، ثم انقر فوق إعداد **stereoscopic 3D**.

b. حدد خانة الاختيار **تمكين stereoscopic 3D**. يتم عرض معالج إعداد 3DTV Play.

c. تأكد من ظهور شعار 3DTV Play في لوحة التحكم.

4. تغيير دقة سطح الشاشة لكي تتوافق مع دقة نوع المحتوى ثلاثي الأبعاد:

a. في النافذة لوحة تحكم NVIDIA انقر فوق الشاشة لتوسيع التحديد (إذا لم يكن موسعًا بالفعل)، ثم انقر فوق **تغيير الدقة**.

b. بالنسبة للألعاب ثلاثية الأبعاد، قم بتعيين الدقة إلى **720 بكسل**، و**1280x720** وقم بتحديث السرعة إلى **60/59 هرتز** في الوضع ثلاثي الأبعاد فائق الوضوح.

c. بالنسبة للتشغيل ثلاثي الأبعاد لـ Blu-ray، قم بتعيين الدقة إلى **1080 بكسل**، و**1920x1080** وقم بتحديث السرعة إلى **24/23 هرتز** في الوضع ثلاثي الأبعاد فائق الوضوح.

 **ملاحظة:** بالنسبة لأجهزة التلفزيون التي تستخدم نظام PAL بسرعات تحديث تبلغ 50 أو 100 هرتز، أو نظام NTSC بسرعات تحديث تصل إلى 60 أو 120 هرتز، قم بتعيين الدقة إلى **720 بكسل** وسرعة التحديث إلى **60/59 هرتز**.

 **ملاحظة:** قد يقل مستوى أداء الألعاب عند استخدام الوضع HD 3D حتى في حالة تعطيل 3DTV Play. لتعظيم مستوى الأداء، حدد الوضع فائق الوضوح، أو الوضع SD في حالة تعطيل 3DTV Play.

5. راجع صوت HDMI في التلفزيون بواسطة تشغيل لقطة فيديو، أو لعبة، أو موسيقى وضبط مستوى صوت التلفزيون.

 **ملاحظة:** لمزيد من المعلومات حول 3D TV، راجع NVIDIA 3DTV Play (تشغيل NVIDIA 3DTV) في الصفحة 57.

 **ملاحظة:** إذا لم تكن قادرًا على عرض سطح مكتب Windows بالكامل على شاشة التلفزيون لديك، إعدادات التلفزيون ثلاثي الأبعاد لتقليل دقة العرض.

 **ملاحظة:** لمزيد من المعلومات حول تهيئة الإعدادات ثلاثية الأبعاد، انظر المستندات المرفقة بالتلفزيون.

2. تعيين التلفزيون لديك كشاشة رئيسية:

a. انقر بالزر الأيمن للماوس فوق سطح المكتب وحدد **لوحة تحكم NVIDIA**.

b. في النافذة **لوحة تحكم NVIDIA** انقر فوق الشاشة لتوسيع التحديد (إذا لم يكن موسعًا بالفعل)، ثم انقر فوق **تعيين العرض المتعدد**.

c. في القسم **التحقق من تهيئة الشاشة** انقر بالزر الأيمن للماوس فوق التلفزيون ثلاثي الأبعاد وحدد **جعل هذه الشاشة هي شاشة Windows الرئيسية**.

## Set Up 3D TV (اختياري)

 **ملاحظة:** ولكي تتأكد مما إذا كان التلفزيون لديك يدعم الميزات ثلاثية الأبعاد المتوفرة على الكمبيوتر لديك، راجع **متطلبات النظام** على العنوان [www.nvidia.com/3dtv](http://www.nvidia.com/3dtv)

صل جهاز الكمبيوتر لديك بالتلفزيون ثلاثي الأبعاد باستخدام كبل HDMI.

 **ملاحظة:** يقوم كبل HDMI بنقل إشارات كل من الصوت والفيديو.

1. إعداد تلفزيون HDMI 1.4 ثلاثي الأبعاد:

a. استعرض للوصول إلى قائمة الإعدادات ثلاثية الأبعاد الخاصة بالتلفزيون.

b. قم بتعيين الوضع ثلاثي الأبعاد على **تلقائي**.

c. قم بتعيين ترتيب العين بالنسبة للنظارات إلى **افتراضي** أو **عادي**.

 **ملاحظة:** لا تقم بتغيير إعدادات ترتيب العين عند استخدام NVIDIA 3DTV Play، حيث إن التطبيق يتحكم في ضبط توقيت النظارات.

**ملاحظة:** في حالة قيام القسم لـ **Stereoscopic 3D display type** (نوع شاشة Stereoscopic 3D) بعرض **3D TV Play**، فلن تدعم شاشة الكمبيوتر لديك **Stereoscopic 3D**. يمكنك عرض المحتوى في **Stereoscopic 3D** بواسطة توصيل الكمبيوتر بـ **3DTV**. لمزيد من المعلومات، راجع **Set Up 3D TV** (اختياري) في الصفحة 21

- c.** من القائمة المنسدلة **Test stereoscopic 3D** (اختبار stereoscopic 3D)، حدد **Run Setup Wizard** (تشغيل معالج الإعداد). يظهر معالج **Set up NVIDIA 3D Vision**.
- 3.** اتبع الإرشادات التي تظهر على الشاشة لإتمام عملية الإعداد.
- ملاحظة:** إذا أحسست بعدم الراحة أثناء العرض ثلاثي الأبعاد، فأوقف العرض على الشاشة، وإلغ النظارات ثلاثية الأبعاد، وخذ قسطاً من الراحة.

## إعداد Stereoscopic 3D (اختياري)

**ملاحظة:** المعلومات حول استخدام نظارات **NVIDIA 3D Vision** (اختياري)، راجع دليل مستخدم **NVIDIA 3D Vision** على الموقع **support.dell.com/manuals**.

يتيح لك **Stereoscopic 3D** إمكانية عرض المحتوى ثلاثي الأبعاد المصحوب بعمق مرئي.

1. انقر بالزر الأيمن للماوس فوق سطح المكتب وحدد **لوحة تحكم NVIDIA**.
2. في الإطار **لوحة تحكم NVIDIA** انقر فوق **Stereoscopic 3D** لتوسيع التحديد (في حالة ما إذا كان قد تم توسيعه بالفعل) ثم انقر فوق **Setup Stereoscopic 3D**.
- a. حدد خانة الاختيار **تمكين stereoscopic 3D**.
- b. من القائمة المنسدلة **Stereoscopic 3D display type** (نوع شاشة Stereoscopic 3D)، حدد **Dell 3D Vision Laptop**.

## قم بإعداد موالف التلفزيون (اختياري)

 **ملاحظة:** قد تختلف درجة توفر موالف التلفزيون حسب المنطقة.

لإعداد موالف التلفزيون:

1. إذا لم يكن قد تم إدخاله بالفعل، أوقف تشغيل الكمبيوتر، وأدخل بطاقة B-CAS المصغرة داخل فتحة بطاقة SIM الموجودة في الكمبيوتر لديك (اليابان فقط).
2. صل كبل هوائي التلفزيون/الهوائي الرقمي، أو مهائئ الكبل بموصل منفذ الهوائي في الكمبيوتر.
3. قم بتشغيل الكمبيوتر الخاص بك.
4. انقر فوق **Start** (ابدأ)  ← **All Programs**  
**Windows Media Center** ← (كافة البرامج)  
← (دعم وسائط Windows) ← **Tasks** (المهام) ←  
**Settings** (الإعدادات) ← **TV** (التلفزيون).
5. اتبع الإرشادات الموضحة على الشاشة.

لتمكين شاشة العرض اللاسلكية:

1. انقر نقرًا مزدوجًا فوق الرمز  الخاص بـ Intel

Wireless Display على سطح المكتب.

يظهر إطار شاشة العرض اللاسلكية

**Display**.

2. حدد **Connect to Existing Adapter** (الاتصال

بالمهائئ الموجود).

 **ملاحظة:** يمكنك تنزيل وتثبيت أحدث إصدار من برنامج

التشغيل لـ Intel Wireless Display Connection

Manager من على الموقع [support.dell.com](http://support.dell.com).

 **ملاحظة:** لمزيد من المعلومات عن شاشة العرض اللاسلكية،

انظر وثائق مهائئ شاشة العرض اللاسلكية.



## إعدادات شاشة العرض اللاسلكية (اختياري)



**ملاحظة:** قد لا تكون ميزة شاشة العرض اللاسلكية مدعومة على جميع أجهزة الكمبيوتر. للحصول على معلومات حول متطلبات الأجهزة والبرامج لضبط شاشة العرض اللاسلكية، اذهب إلى [www.intel.com](http://www.intel.com).

تتيح لك ميزة شاشة العرض اللاسلكية إمكانية مشاركة شاشة عرض الكمبيوتر إلى التلفزيون بدون استخدام الكبلات. يجب عليك توصيل مهائى شاشة العرض اللاسلكية إلى التلفزيون قبل ضبط شاشة العرض اللاسلكية.



**ملاحظة:** لا يتم شحن مهائى الشاشة اللاسلكية مع الكمبيوتر، ويجب شراؤه منفصلاً.

إذا كان الكمبيوتر لديك يدعم ميزة شاشة العرض اللاسلكية، فإن الرمز  الخاص بـ Intel Wireless Display يتوفر على سطح مكتب نظام التشغيل Windows.

لإعدادات شاشة العرض اللاسلكية:

1. قم بتشغيل الكمبيوتر الخاص بك.
2. تأكد من تمكين الاتصال اللاسلكي (انظر "تمكين الاتصال اللاسلكي أو تعطيله (اختياري)" في الصفحة رقم 16).
3. قم بتوصيل مهائى شاشة العرض اللاسلكية بجهاز التلفزيون.
4. قم بتشغيل جهاز التلفزيون.
5. حدد مصدر الفيديو المناسب لجهاز التلفزيون لديك، مثل HDMI1 أو HDMI2 أو S-Video.
6. انقر نقرًا مزدوجًا فوق الرمز  الخاص بـ Intel Wireless Display على سطح المكتب. يظهر إطار شاشة العرض اللاسلكية Intel Wireless Display.
7. حدد **Scan for available displays** (المسح بحثًا عن شاشات العرض المتاحة).
8. حدد مهائى شاشة العرض اللاسلكية من قائمة **Detected wireless displays** (شاشات العرض اللاسلكية التي تم اكتشافها).
9. أدخل كود الأمان الذي يظهر على جهاز التلفزيون لديك.

لتمكين الاتصال اللاسلكي أو تعطيله:

1. تأكد من تشغيل الكمبيوتر.
2. اضغط على المفاتيح <Fn><F2> الموجودة في لوحة المفاتيح. تظهر الحالة الحالية لأجهزة الراديو اللاسلكية على الشاشة.

الاتصال اللاسلكي مُمكن

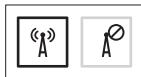

الاتصال اللاسلكي معطل



3. اضغط على المفاتيح <Fn><F2> مرة أخرى للتبديل بين حالات الاتصال اللاسلكي الممكنة أو المعطلة. **ملاحظة:** تتيح لك المفاتيح <Fn><F2> إمكانية إيقاف تشغيل كل الاتصالات اللاسلكية لديك (Wi-Fi و Bluetooth) بسرعة، على سبيل المثال عند مطالبتك بتعطيل كل الاتصالات اللاسلكية أثناء رحلات الطيران.

## تمكين الاتصال اللاسلكي أو تعطيله (اختياري)

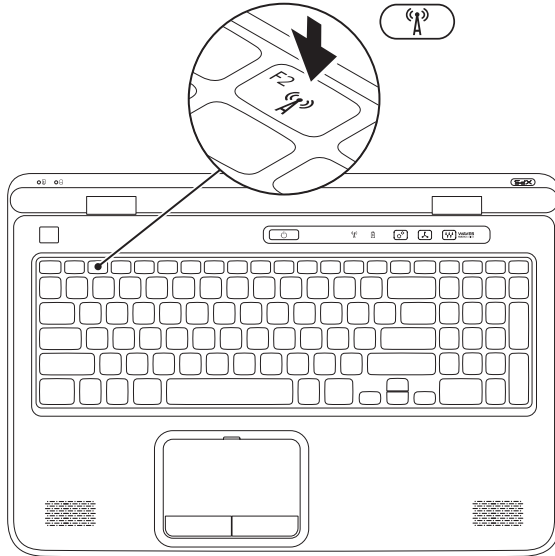

## إعداد الكمبيوتر المحمول XPS الخاص بك

بطاقة SIM	1
علبة البطارية	2
فتحة بطاقة SIM	3

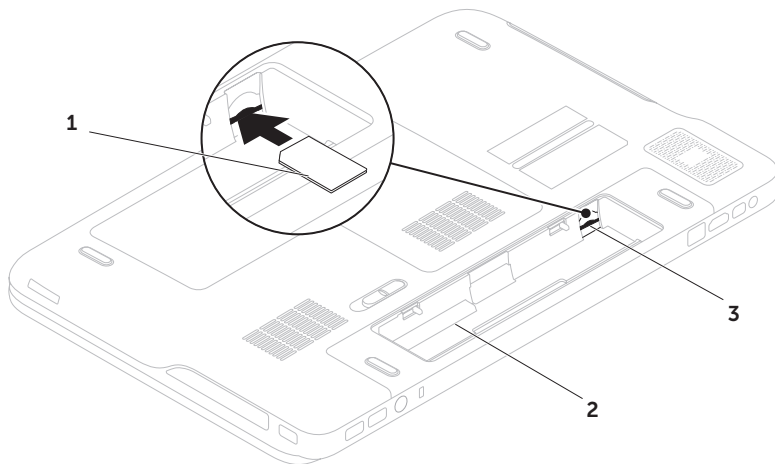

## تثبيت بطاقة SIM (اختياري)

 **ملاحظة:** لا يلزم تركيب بطاقة SIM إذا كنت تستخدم بطاقة EVDO للاتصال بالإنترنت.



 **ملاحظة:** يلزم تثبيت بطاقة B-CAS مصغرة داخل فتحة بطاقة SIM لإعداد وعرض التلفزيون الرقمي ISDB-T في اليابان.

يتيح لك تثبيت بطاقة وحدة هوية المشترك (SIM) في الكمبيوتر إمكانية الاتصال بالإنترنت. للوصول إلى الإنترنت، يجب أن تكون في نطاق شبكة مزود الخدمة الخلوية لديك.

للتثبيت بطاقة SIM:

1. أوقف تشغيل الكمبيوتر.
  2. قم بإزالة البطارية (انظر "إزالة البطارية وإعادة تركيبها" في الصفحة رقم 52).
  3. في علبة البطارية، ادفع بطاقة SIM في فتحة بطاقة SIM.
  4. أعد تركيب البطارية (انظر "إزالة البطارية وإعادة تركيبها" في الصفحة رقم 52).
  5. قم بتشغيل الكمبيوتر الخاص بك.
- لإزالة بطاقة SIM، اضغط على بطاقة SIM وأخرجها.

لإنشاء وسائط استرداد النظام:

1. تأكد من توصيل مهايئ التيار المتردد (انظر "توصيل مهايئ التيار المتردد" في صفحة 8).
  2. أدخل القرص أو مفتاح USB في الكمبيوتر.
  3. انقر فوق **Start** (ابدأ)  ← **All Programs** (كافة البرامج) ← **Dell DataSafe Local Backup** (النسخ الاحتياطي المحلي لـ Dell DataSafe).
  4. انقر فوق **Create Recovery Media** (إنشاء وسائط الاسترداد).
  5. اتبع الإرشادات الموضحة على الشاشة.
-  **ملاحظة:** للحصول على معلومات حول استعادة نظام التشغيل باستخدام وسائط استرداد النظام، انظر "وسائط استرداد النظام" في الصفحة رقم 81.

## إنشاء وسائط استرداد النظام (موصى به)

ملاحظة: يوصى بإنشاء وسائط استرداد النظام بمجرد إعداد Microsoft Windows.

يمكن استخدام وسائط استرداد النظام لاستعادة جهاز الكمبيوتر الخاص بك إلى حالة التشغيل التي كان عليها عند شرائه، مع الاحتفاظ بملفات البيانات (بدون الحاجة إلى قرص *Operating System* (نظام التشغيل)). يمكنك استخدام وسائط استرداد النظام، إذا أدت تغييرات في الأجهزة أو البرامج أو برامج التشغيل أو إعداد النظام الأخرى إلى حالة تشغيل غير مرغوبة بجهاز الكمبيوتر.

يلزم توفر ما يلي لإنشاء وسائط استرداد النظام:

• النسخ الاحتياطي المحلي Dell DataSafe Local Backup

• مفتاح USB بحد أدنى من السعة يصل إلى 8 جيجابايت أو قرص DVD-R/DVD+R/Blu-ray

ملاحظة: لا تدعم أداة النسخ الاحتياطي المحلي Dell DataSafe Local Backup الأقراص القابلة للكتابة.

## إعداد Microsoft Windows

تتم تهيئة كمبيوتر Dell مسبقاً مع نظام التشغيل Microsoft Windows. لإعداد نظام Windows للمرة الأولى، اتبع الإرشادات التي تظهر على الشاشة. هذه الخطوات إلزامية وقد تستغرق بعض الوقت حتى تكتمل. ستنتقل بك شاشات إعداد Windows عبر عدة إجراءات تتضمن قبول اتفاقيات الترخيص وتفضيلات الإعداد وإعداد اتصال الإنترنت.

تنبيه: لا تقاطع عملية إعداد نظام التشغيل. قد يؤدي القيام بذلك إلى عدم صلاحية الكمبيوتر للاستخدام وسوف تكون في حاجة لإعادة تثبيت نظام التشغيل. 

ملاحظة: للتمتع بأداء مثالي للكمبيوتر؛ يوصى بتنزيل وتثبيت أحدث نظام BIOS وبرامج التشغيل لجهاز الكمبيوتر والمتاحة على الموقع [support.dell.com](https://support.dell.com). 

ملاحظة: لمزيد من المعلومات حول نظام التشغيل والميزات، اذهب إلى [support.dell.com/MyNewDell](https://support.dell.com/MyNewDell). 



## الضغط على زر التشغيل

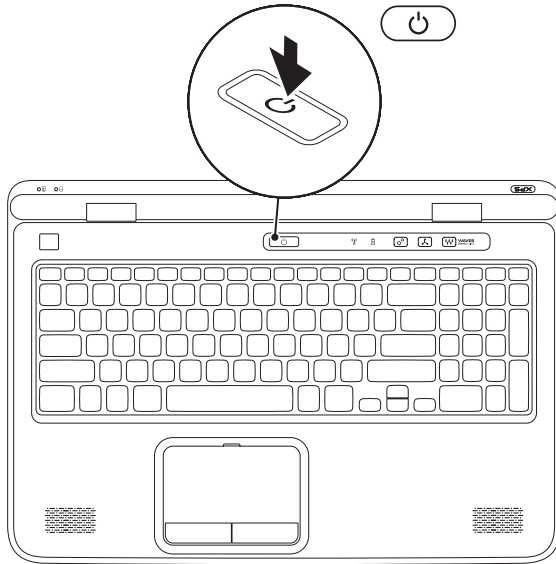

## توصيل كبل الشبكة (اختياري)

لاستخدام اتصال شبكة سلكي، قم بتوصيل كبل الشبكة.

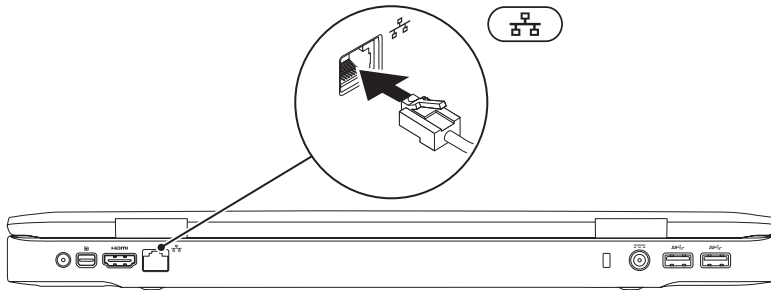

## توصيل مهايئ التيار المتردد

قم بتوصيل مهايئ التيار المتردد بالكمبيوتر ثم توصيله بمأخذ كهربى أو وافي من زيادة التيار.

⚠ تحذير: يصلح مهايئ التيار المتردد للعمل مع مخارج التيار الكهربى في مختلف أنحاء العالم. مع ذلك، فموصلات الطاقة وشرايح الطاقة تختلف من دولة إلى أخرى. لذلك، فاستخدام كبل غير متوافق أو توصيل الكبل بشريحة طاقة أو مأخذ تيار كهربى على نحو غير صحيح قد يؤدي إلى اندلاع حريق أو تلف دائم بجهاز الكمبيوتر الخاص بك.

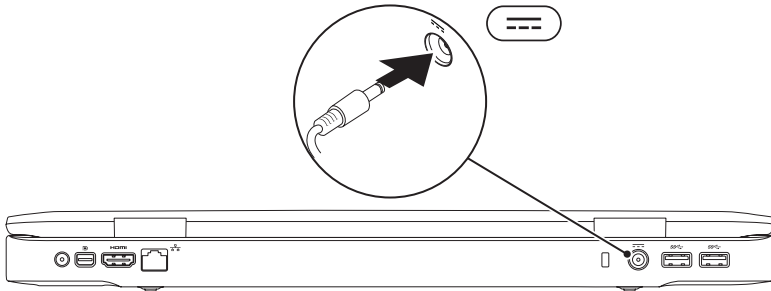

## إعداد الكمبيوتر المحمول XPS الخاص بك

**⚠ تحذير:** لا تقم بسد فتحات التهوية أو دفع الأجسام إلى داخلها أو ترك الغبار يتراكم داخلها. تجنب وضع كمبيوتر Dell في بيئة تعاني من انخفاض في تدفق الهواء، مثل حقيبة مغلقة، أو بداخل حقيبة مصنوعة من القماش السميك، مثل قماش السجاد أو البطاطين أثناء تشغيله. من الممكن أن تؤدي إعاقة تدفق الهواء إلى تعرض الكمبيوتر للتلف أو تدهور أداء الكمبيوتر أو التسبب في نشوب حريق. يقوم الكمبيوتر بتشغيل المروحة عندما ترتفع درجة حرارته. الصوت المنبعث من المروحة أمر طبيعي ولا يشير إلى وجود مشكلة في المروحة أو الكمبيوتر.

**⚠ تنبيه:** وضع أو تكديس أشياء ثقيلة أو حادة فوق الكمبيوتر قد يؤدي إلى تعرض الكمبيوتر لتلف دائم.

يوفر هذا القسم معلومات حول عملية إعداد الكمبيوتر المحمول Dell XPS الخاص بك.

### قبل إعداد الكمبيوتر

أثناء تحديد موضع الكمبيوتر، تأكد من إتاحة سهولة الوصول إلى مصدر الطاقة والتهوية الكافية والسطح المستوي لوضع جهاز الكمبيوتر.

قد تتسبب إعاقة تدفق الهواء حول الكمبيوتر المحمول في ارتفاع درجة حرارته. لكي تمنع زيادة درجة حرارة الكمبيوتر المحمول، احرص على ترك مسافة 5.1 سم بحد أدنى (بوصتان) خالية على الجانبين الأيمن والأيسر للكمبيوتر. لا ينبغي على الإطلاق وضع جهاز الكمبيوتر في حيز مغلق، مثل كابينة أو درج أثناء تشغيله.



92	البحث عن المزيد من المعلومات والموارد
94	المواصفات
101	الملحق
	معلومات خاصة بـ NOM، أو المقياس الرسمي
101	المكسيكي (للمكسيك فقط)
102	فهرس

72	أداة استكشاف أخطاء الأجهزة وإصلاحها	54	ميزات البرامج
72	Dell Diagnostics		النسخ الاحتياطي Dell DataSafe Online
77	استعادة نظام التشغيل	55	عبر الإنترنت
78	استعادة النظام	56	تقنية NVIDIA Optimus (اختيارية)
	النسخ الاحتياطي المحلي Dell DataSafe	57	NVIDIA 3DTV Play
79	Local Backup	61	Dell Stage
81	وسائط استرداد النظام	62	مستشعر السقوط الحر
82	استعادة نسخة المصنع الأصلية من Dell	<b>63</b>	<b>حل المشكلات</b>
<b>84</b>	<b>الحصول على المساعدة</b>	63	أكواد الإشارة الصوتية
85	الدعم الفني وخدمة العملاء	64	مشكلات شاشة اللمس
85	DellConnect	65	مشكلات الشبكة
86	الخدمات عبر الإنترنت	66	مشكلات الطاقة
87	خدمة حالة الطلب المؤتمتة	67	مشكلات الذاكرة
87	معلومات المنتج	67	مشكلات البرامج وعدم الاستجابة للأوامر
88	إرجاع عناصر للإصلاح في فترة الضمان أو للانتماء	<b>70</b>	<b>استخدام أدوات الدعم</b>
89	قبل الاتصال	70	مركز دعم Dell
91	الاتصال بشركة Dell	71	My Dell Downloads

# المحتويات

استخدام الكمبيوتر المحمول XPS الخاص بك . . . . . 26	إعداد الكمبيوتر المحمول XPS الخاص بك . . . . . 7
ميزات المنظر من اليمين . . . . . 26	قبل إعداد الكمبيوتر . . . . . 7
ميزات المنظر من اليسار . . . . . 30	توصيل مهايئ التيار المتردد . . . . . 8
ميزات المنظر من الخلف . . . . . 32	توصيل كبل الشبكة (اختياري) . . . . . 9
ميزات قاعدة الكمبيوتر ولوحة المفاتيح . . . . . 34	الضغط على زر التشغيل . . . . . 10
مصابيح الحالة والمؤشرات . . . . . 38	إعداد Microsoft Windows . . . . . 11
تعطيل شحن البطارية . . . . . 39	إنشاء وسائط استرداد النظام (موصى به) . . . . . 12
حركات لوحة اللمس . . . . . 40	تثبيت بطاقة SIM (اختياري) . . . . . 14
مفاتيح التحكم في الوسائط المتعددة . . . . . 42	تمكين الاتصال اللاسلكي أو تعطيله (اختياري) . . . . . 16
ميزات شريط التحكم . . . . . 44	إعداد شاشة العرض اللاسلكي (اختياري) . . . . . 18
استخدام محرك الأقراص الضوئية . . . . . 46	قم بإعداد مواف التليفزيون (اختياري) . . . . . 19
ميزات شاشة العرض . . . . . 48	إعداد Stereoscopic 3D (اختياري) . . . . . 20
حركات شاشة اللمس (اختيارية) . . . . . 50	Set Up 3D TV (اختياري) . . . . . 21
إزالة البطارية وإعادة تركيبها . . . . . 52	الاتصال بالإنترنت (اختياري) . . . . . 23



## الملاحظات والتنبيهات والتحذيرات

 ملاحظة: تشير كلمة "ملاحظة" إلى المعلومات الهامة التي تساعدك على الاستفادة بشكل أفضل من الكمبيوتر الخاص بك.

 تنبيه: تشير كلمة "تنبيه" إلى احتمال حدوث تلف بالأجهزة أو فقد للبيانات وتعلمك بكيفية تجنب المشكلة.

 تحذير: تشير كلمة "تحذير" إلى احتمال حدوث ضرر بالملكات أو تعرض الأشخاص للإصابة أو الوفاة.

إذا قمت بشراء كمبيوتر Dell™ n Series، فلن تسري أية مراجع في هذه الوثيقة تتعلق بأنظمة التشغيل Microsoft® Windows.

يضمن هذا العنصر تقنية حماية حقوق النسخ التي تخضع لحماية براءات الاختراع الأمريكية وحقوق الملكية الفكرية الأخرى الخاصة بشركة Rovi Corporation. يحظر إجراء الهندسة العكسية والتفكيك.

المعلومات الواردة في هذه الوثيقة عرضة للتغيير دون إشعار.

© 2010 Dell Inc. جميع الحقوق محفوظة.

يُحظر تمامًا إعادة إصدار هذه المواد بأي شكل من الأشكال دون الحصول على إذن كتابي من شركة Dell Inc.

العلامات التجارية المستخدمة في هذا النص: Dell™، وشعار DELL، وXPS™، وDellConnect™ هي علامات تجارية خاصة بشركة Dell Inc.؛ وIntel® وCentrino هي علامات تجارية مسجلة وCore™؛ هي علامة تجارية خاصة بشركة Intel Corporation في الولايات المتحدة والبلدان الأخرى؛ وتعد Microsoft® وWindows، والشعار الخاص بالزر "ابدأ" في Windows هي إما علامات تجارية، أو علامات تجارية مسجلة خاصة بشركة Microsoft Corporation في الولايات المتحدة وأو البلدان الأخرى؛ وتعد Blu-ray Disc™ علامة تجارية خاصة بشركة Blu-ray Disc Association؛ وتعد Bluetooth® علامة تجارية مسجلة مملوكة بواسطة Bluetooth SIG, Inc. ويتم استخدامها بواسطة Dell بمقتضى ترخيص.

قد يتم استخدام علامات تجارية وأسماء تجارية أخرى أيضًا في هذا المستند للإشارة إلى الكيانات المالكة لهذه العلامات والأسماء أو منتجاتها. وتخلي شركة Dell Inc. مسؤوليتها عن أية استفادة خاصة بهذه العلامات والأسماء التجارية بخلاف ما يخصها من أسماء وعلامات.

**XPS**™

دليل الإعداد

النوع التنظيمي: P09E002

الموديل التنظيمي: P09E



XPS™

دليل الإعداد

